

КАБИНЕТ РУКОВОДИТЕЛЯ	ТАНГО, ТАНГО-ЛЮКС	ОПИСАНИЕ
EXECUTIVE OFFICE	TANGO, TANGO-LUX	DESCRIPTION

СОБСТВЕННОЕ ПРОИЗВОДСТВО КОМПАНИИ РОМУЛ  
(СТРАНА ПРОИЗВОДСТВА: БЕЛАРУСЬ)



PRODUCED BY ROMUL COMPANY  
(COUNTRY OF ORIGIN: BELARUS)



СТОЛЫ, РАСШИРИТ. ЭЛЕМЕНТЫ DESKS, EXTENSION ELEMENTS	Столешницы и каркасы изготовлены из 38 мм ДСП с двухсторонним меламиновым покрытием с кромкой PVC 2 мм по периметру. Расширительные элементы устанавливаются на алюминиевые опоры диаметром 80 мм. Передние панели столов изготовлены из ДСП — 22 мм. Каркасы столов и опоры имеют регулировку высоты.	<i>The top boards and sides are made of chipboard melamine panels 38 mm thick with PVC edgebands 2 mm thick in basic colour. The sides are equipped with adjustable feet. The extension desks are provided with 80 mm wide tubular aluminium adjustable feet. Front panels are made of chipboard melamine panels 22 mm thick.</i>
ТУМБЫ PEDESTALS	Каркасы тумб изготовлены из 16 мм ДСП в основных цветах. Ящики установлены на металлические направляющие с нейлоновыми роликами, с механизмами полного открывания и самозакрывания. Тумбы имеют замок на верхнем ящике. Ручки металлические цвета алюминий.	<i>The structures of pedestals are made of chipboard melamine panels 16 mm thick in basic colours. The drawers run on metallic guide rails with nylon bearings, provided with an end-run device during the opening and self-closing. All pedestals are provided with locks in top drawers.</i>
ШКАФЫ CABINETS	Каркасы шкафов изготовлены из 16 мм ДСП в основных цветах. Задние стенки шкафов изготовлены из 3,2 мм ДВП и фиксируются в пазу по периметру. Полки из 22 мм ДСП регулируются по высоте. Шкафы устанавливаются на опоры, регулируемые по высоте изнутри шкафа. Глухие двери изготовлены из 16 мм ДСП с кромкой PVC 2 мм. Стеклопакетные двери изготовлены из травмобезопасного стекла. Двери устанавливаются на металлические петли с регулировками и механизмом быстрого монтажа. Ручки металлические цвета алюминий. Комплекты шкафов с глухими дверями комплектуются замками, а комплекты со стеклянными дверями поставляются без замков.	<i>The structures of cabinets are made of chipboard melamine panels, high resistance, 16 mm thick. The back panels are made of 3,2 mm thick fiberboard, and have fixed perimeters. The internal adjustable shelves, 22 mm thick, are made of the same material and are of the same colour of the structures. The structures are provided with 27 mm high feet, adjustable from inside. The doors are made of the same chipboard melamine panels, high resistance, 16 mm thick in basic colour with PVC edgebands 2 mm thick in basic colours. They are provided with metallic hinges and sideburns with adjustable screws. The glass doors are made of safety glass. Every cabinets with panel doors are provided to a lock. Cabinets with glass doors are without a lock.</i>
УПАКОВКА И СБОРКА PACKING AND ASSEMBLY	Для быстрого и простого соединения деталей используется особо прочная 4-х компонентная стяжка с конусным винтом. Вся мебель поставляется в разобранном виде, упакованная в гофрокартон и защитную пленку. Углы упаковки защищены накладками из ударопрочного пластика.	<i>The 4-component assembly system consists of mechanical joints made up of pins, bushings and conical screws for quick and easy assembly. The furniture is supplied in Kit, packed with cardboard and polystyrene. The corners are protected with corner-savers in anticrash plastic.</i>



ЦВЕТОВЫЕ РЕШЕНИЯ		COLOUR SCORE
ОСНОВНЫЕ ЦВЕТА BASIC COLOURS	<b>Орех</b> Светлый Орех* <b>Венге</b> Береза*	<b>Walnut</b> Light Walnut* <b>Wenge</b> Birch*
ОПОРЫ ПРИСТ. ЭЛЕМЕНТОВ LEGS FOR EXTEN. ELEMENTS	<b>Гофрированный Алюминий</b>	<b>Corrugated Aluminium</b>
ОПОРЫ НА ОСНОВАНИИ LEGS WITH PLATE	<b>Алюминий</b>	<b>Aluminium</b>
ПРИМЕЧАНИЕ NOTES	* Под заказ, стоимость может быть выше указанной в прайсе.	* For order. Price for such item may overwhelm price stated in this pricelist.



ЗАКАЗ		HOW TO ORDER
ОБОЗНАЧЕНИЕ NOTATION	При составлении заказа укажите артикул элемента и его цветовое решение. Возможные цветовые решения для каждой группы элементов указаны в начале соответствующего раздела прайс-листа.	<i>At the order specify the article of an element and its colour scores. Possible colour scores for each group of elements are specified in the beginning of corresponding section of the price-list.</i>
ЦЕНЫ PRICES	Цены указанные в прайс-листе действительны только для Санкт-Петербурга. В остальных филиалах компании РОМУЛ к указанным ценам применяются повышающие коэффициенты. Цены могут быть изменены в любое время, в том числе на выставленные счета. Подробную информацию вы можете получить в филиалах компании РОМУЛ или на сайте <a href="http://www.romyl.ru">www.romyl.ru</a>	<i>The prices specified in the price-list are valid only for St.Petersburg. In other branches of company ROMUL raising factors are applied to the price. The prices can be changed at any time, including to the exposed accounts. You can receive the detailed information in branches of company ROMUL or on a site <a href="http://www.romyl.ru">www.romyl.ru</a></i>

КАБИНЕТ РУКОВОДИТЕЛЯ	ТАНГО, ТАНГО-ЛЮКС	СПЕЦИФИКАЦИЯ
EXECUTIVE OFFICE	TANGO, TANGO-LUX	TECHNICAL SPECIFICATION



Артикул	СТ9-R16	СТ9-R16R	СТ9-18
Цвет	орех, светлый орех*, венге, береза*	орех, светлый орех*, венге, береза*	орех, светлый орех*, венге, береза*
Цена (rub.)	10 908	10 908	11 151
РАБОЧИЕ СТОЛЫ	<p>С ВЫСОКОЙ ПЕРЕДНЕЙ ПАНЕЛЬЮ WITH HIGH FRONT PANEL</p>  <p>ДСТ9-R16 1 ДСТ9-18.23 1 ДСТ9-16.04 1</p>	<p>С ВЫСОКОЙ ПЕРЕДНЕЙ ПАНЕЛЬЮ WITH HIGH FRONT PANEL</p>  <p>ДСТ9-R16R 1 ДСТ9-18.23 1 ДСТ9-16.04 1</p>	<p>С ВЫСОКОЙ ПЕРЕДНЕЙ ПАНЕЛЬЮ WITH HIGH FRONT PANEL</p>  <p>ДСТ9-18 1 ДСТ9-18.23 1 ДСТ9-18.04 1</p>
РАЗМЕРЫ (cm)	160 x 94 h 73,5	160 x 94 h 73,5	180 x 80 h 73,5
УПАКОВКА (kg/м3/packs)	69 0,09 3	66 0,09 3	69,5 0,08 3



Артикул	СТ9-18R	СТ9-R18	СТ9-R18R
Цвет	орех, светлый орех*, венге, береза*	орех, светлый орех*, венге, береза*	орех, светлый орех*, венге, береза*
Цена (rub.)	11 151	11 666	11 666
РАБОЧИЕ СТОЛЫ	<p>С ВЫСОКОЙ ПЕРЕДНЕЙ ПАНЕЛЬЮ WITH HIGH FRONT PANEL</p>  <p>ДСТ9-18R 1 ДСТ9-18.23 1 ДСТ9-18.04 1</p>	<p>С ВЫСОКОЙ ПЕРЕДНЕЙ ПАНЕЛЬЮ WITH HIGH FRONT PANEL</p>  <p>ДСТ9-R18 1 ДСТ9-18.23 1 ДСТ9-18.04 1</p>	<p>С ВЫСОКОЙ ПЕРЕДНЕЙ ПАНЕЛЬЮ WITH HIGH FRONT PANEL</p>  <p>ДСТ9-R18R 1 ДСТ9-18.23 1 ДСТ9-18.04 1</p>
РАЗМЕРЫ (cm)	180 x 80 h 73,5	180 x 97 h 73,5	180 x 97 h 73,5
УПАКОВКА (kg/м3/packs)	66 0,08 3	74 0,1 3	70,5 0,1 3

Артикул	СТ90-R16	СТ90-R16R	СТ90-18
Цвет	орех, светлый орех*, венге, береза*	орех, светлый орех*, венге, береза*	орех, светлый орех*, венге, береза*
Цена (rub.)	11 546	11 546	11 871
РАБОЧИЕ СТОЛЫ	<p>С НИЗКОЙ ПЕРЕДНЕЙ ПАНЕЛЬЮ WITH LOW FRONT PANEL</p> 	<p>С НИЗКОЙ ПЕРЕДНЕЙ ПАНЕЛЬЮ WITH LOW FRONT PANEL</p> 	<p>С НИЗКОЙ ПЕРЕДНЕЙ ПАНЕЛЬЮ WITH LOW FRONT PANEL</p> 
РАЗМЕРЫ (cm)	160 x 94 h 73,5	160 x 94 h 73,5	180 x 80 h 73,5
УПАКОВКА (kg/м3/packs)	71,5 0,2 1	71,5 0,2 1	75,5 0,2 1



Артикул	СТ90-18R	СТ90-R18	СТ90-R18R
Цвет	орех, светлый орех*, венге, береза*	орех, светлый орех*, венге, береза*	орех, светлый орех*, венге, береза*
Цена (rub.)	11 871	12 383	12 383
РАБОЧИЕ СТОЛЫ	<p>С НИЗКОЙ ПЕРЕДНЕЙ ПАНЕЛЬЮ WITH LOW FRONT PANEL</p> 	<p>С НИЗКОЙ ПЕРЕДНЕЙ ПАНЕЛЬЮ WITH LOW FRONT PANEL</p> 	<p>С НИЗКОЙ ПЕРЕДНЕЙ ПАНЕЛЬЮ WITH LOW FRONT PANEL</p> 
РАЗМЕРЫ (cm)	180 x 80 h 73,5	180 x 97 h 73,5	180 x 97 h 73,5
УПАКОВКА (kg/м3/packs)	75,5 0,2 1	80 0,2 1	76 0,2 1

КАБИНЕТ РУКОВОДИТЕЛЯ	ТАНГО, ТАНГО-ЛЮКС	СПЕЦИФИКАЦИЯ
EXECUTIVE OFFICE	TANGO, TANGO-LUX	TECHNICAL SPECIFICATION

Артикул	CT9-R18RS	CT90-R18RS	CT9-R20
Цвет	орех, светлый орех*, венге, береза*	орех, светлый орех*, венге, береза*	орех, светлый орех*, венге, береза*
Цена (rub.)	<b>15 365</b>	<b>16 175</b>	<b>12 816</b>
	С высокой фигурной передней панелью WITH HIGH FIGURED FRONT PANEL	С низкой фигурной передней панелью WITH LOW FIGURED FRONT PANEL	С высокой передней панелью WITH HIGH FRONT PANEL
Рабочие столы			
Размеры (cm)	180 x 97 h 73,5		
Упаковка (kg/m³/packs)	74,5	0,2	3
	80	0,2	1
	80,5	0,2	3



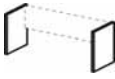



Артикул	CT9-R20R	CT90-R20	CT90-R20R
Цвет	орех, светлый орех*, венге, береза*	орех, светлый орех*, венге, береза*	орех, светлый орех*, венге, береза*
Цена (rub.)	<b>12 816</b>	<b>13 528</b>	<b>13 528</b>
	С высокой передней панелью WITH HIGH FRONT PANEL	С низкой передней панелью WITH LOW FRONT PANEL	С низкой передней панелью WITH LOW FRONT PANEL
Рабочие столы			
Размеры (cm)	200 x 105 h 73,5		
Упаковка (kg/m³/packs)	76,5	0,2	3
	80	0,2	1
	78,3	0,2	1

Артикул	ДСТ9-R16	ДСТ9-R16R	ДСТ9-18	ДСТ9-18R	ДСТ9-R18	ДСТ9-R18R
Цвет	орех, светлый орех*, венге, береза*	орех, светлый орех*, венге, береза*	орех, светлый орех*, венге, береза*	орех, светлый орех*, венге, береза*	орех, светлый орех*, венге, береза*	орех, светлый орех*, венге, береза*
Цена (rub.)	<b>5 662</b>	<b>5 662</b>	<b>5 905</b>	<b>5 905</b>	<b>6 420</b>	<b>6 420</b>
Комплектующие для рабочих столов	<p>СТОЛЕШНИЦА DESKBOARD</p> 					
Размеры (cm)	160 x 94 h 3,8	160 x 94 h 3,8	180 x 85 h 3,8	180 x 80 h 3,8	180 x 97 h 3,8	180 x 97 h 3,8
Упаковка (kg/m³/packs)	37	0,1	1	37,5	0,1	1
	34	0,1	1	34	0,1	1
	42	0,1	1	42	0,1	1
	38,5	0,1	1	38,5	0,1	1







Артикул	ДСТ9-16.04	ДСТ9-18.04	ДСТ9-18.23	СТ91-02R	СТ91-02L	
Цвет	орех, светлый орех*, венге, береза*	орех, светлый орех*, венге, береза*	орех, светлый орех*, венге, береза*	орех, светлый орех*, венге, береза*	орех, светлый орех*, венге, береза*	
Цена (rub.)	<b>1 191</b>	<b>1 191</b>	<b>4 055</b>	<b>34 644</b>	<b>34 644</b>	
Комплектующие для рабочих столов	<p>ПЕРЕДНЯЯ ПАНЕЛЬ FRONT PANEL</p> 		<p>КОМПЛЕКТ НОГ SET OF LEGS</p> 	<p>«РАБОЧАЯ СТАНЦИЯ» WORKSTATION</p> 		
Размеры (cm)	142 x 40 h 2	162 x 40 h 2	60 x 70 h 3,8	219 x 202 h 73,5		
Упаковка (kg/m³/packs)	10,5	0,02	1	120	0,4	5
	10,5	0,02	1	120	0,4	5

КАБИНЕТ РУКОВОДИТЕЛЯ	ТАНГО, ТАНГО-ЛЮКС	СПЕЦИФИКАЦИЯ
EXECUTIVE OFFICE	TANGO, TANGO-LUX	TECHNICAL SPECIFICATION

Артикул	СП9-11н1	СП9-1н1	СП9-2н2	СО9-7н3	СП9-5н2	СП9-71
Цвет	орех, светлый орех*, венге, береза*	орех, светлый орех*, венге, береза*	орех, светлый орех*, венге, береза*	орех, светлый орех*, венге, береза*	орех, светлый орех*, венге, береза*	орех, светлый орех*, венге, береза*
Цена (rub.)	6 808	6 808	8 459	10 353	7 667	9 714

Приставные элементы	ПРИСТАВКА EXTENSION DESK			БРИФИНГ УГЛОВОЙ CORNER BRIEFING			ОКОНЧАНИЕ НА ДВА СТОЛА 180° CONNECTING DESK-END			БРИФИНГ УНИВЕРСАЛЬНЫЙ UNIVERSAL BRIEFING								
																		
	ДЛЯ СТОЛОВ СТ9-18, СТ9-18R			ДЛЯ СТОЛОВ СТ9-18R, СТ9-18R			ДЛЯ СТОЛОВ СТ9-18, СТ9-18R			ДЛЯ СТОЛОВ СТ9-18								
РАЗМЕРЫ (cm)	91 x 56 h 73,5			99 x 56 h 73,5			165 x 55 h 73,5			90 x 90 h 73,5			156 x 59 h 73,5			150 x 90 h 70		
УПАКОВКА (kg/m³/packs)	11,5	0,03	2	11,5	0,03	2	19,5	0,05	3	26	0,1	4	25,5	0,1	3	44	0,1	1





Артикул	СП9-3н1	СП9-31	СП9-4н1	СП9-41	СП9-6н1	СП9-7
Цвет	орех, светлый орех*, венге, береза*	орех, светлый орех*, венге, береза*	орех, светлый орех*, венге, береза*	орех, светлый орех*, венге, береза*	орех, светлый орех*, венге, береза*	орех, светлый орех*, венге, береза*
Цена (rub.)	7 103	9 714	7 103	9 714	8 753	7 739

Приставные элементы	БРИФИНГ BRIEFING			БРИФИНГ BRIEFING			БРИФИНГ УНИВЕРСАЛЬНЫЙ UNIVERSAL BRIEFING											
																		
	ДЛЯ СТОЛОВ СТ9-18, СТ9-18R			ДЛЯ СТОЛОВ СТ9-18, СТ9-18R			ДЛЯ СТОЛОВ СТ9-18, СТ9-18R											
РАЗМЕРЫ (cm)	80 x 84 h 73,5			120 x 90 h 73,5			80 x 84 h 73,5			120 x 90 h 74			120 x 90 h 74			110 x 84 h 70		
УПАКОВКА (kg/m³/packs)	20	0,05	2	39,5	0,1	1	19,5	0,1	2	39	0,1	1	34	0,1	2	35,5	0,1	1

Артикул	СТ9-2050	СТ9-2400	СТ9-35
Цвет	орех, светлый орех*, венге, береза*	орех, светлый орех*, венге, береза*	орех, светлый орех*, венге, береза*
Цена (rub.)	13 308	16 253	22 189

Конференц-столы	С ПРЯМОЙ СТОЛЕШНИЦЕЙ WITH RECTANGULAR DESKBOARD			С ФИГУРНОЙ СТОЛЕШНИЦЕЙ WITH FIGURED DESKBOARD			С СОСТАВНОЙ СТОЛЕШНИЦЕЙ WITH COMPOSITE DESKBOARD		
									
РАЗМЕРЫ (cm)	205 x 100 h 73,5			240 x 120 h 73,5			350 x 120 h 73,5		
УПАКОВКА (kg/m³/packs)	85	0,2	3	101	0,2	3	137	0,3	4

Артикул	СТ97-10	СТ97-12	СК9-1	СК9-10	СК9-20
Цвет	орех, светлый орех*, венге, береза*	орех, светлый орех*, венге, береза*	орех, светлый орех*, венге, береза*	орех, светлый орех*, венге, береза*	орех, светлый орех*, венге, береза*
Цена (rub.)	9 201	11 031	16 977	8 566	11 493

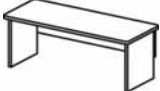
Конференц-столы	КРУГЛЫЙ СТОЛ ROUND TABLE			КОНФЕРЕНЦ-СИСТЕМА CONFERENCE SYSTEM											
															
РАЗМЕРЫ (cm)	d 100 h 73,5			d 120 h 73,5			200 x 100 h 73,5-75,5			100 x 80 h 73,5-75,5			200 x 80 h 73,5-75,5		
УПАКОВКА (kg/m³/packs)	37,5	0,1	3	49,5	0,1	3	55	0,2	2	54	0,1	3	83,5	0,2	3

КАБИНЕТ РУКОВОДИТЕЛЯ	ТАНГО, ТАНГО-ЛЮКС	СПЕЦИФИКАЦИЯ
EXECUTIVE OFFICE	TANGO, TANGO-LUX	TECHNICAL SPECIFICATION

Артикул	СЖ9-06	СЖ9-09	08S001	ТВ9-04цз	ТВ9-04з	ТМ9-04R
Цвет	орех, светлый орех*, венге, береза*	орех, светлый орех*, венге, береза*	орех, светлый орех*, венге, береза*	орех, светлый орех*, венге, береза*	орех, светлый орех*, венге, береза*	орех, светлый орех*, венге, береза*
Цена (rub.)	5 585	6 258	6 340	5 328	5 114	9 250

ЖУРНАЛЬНЫЙ СТОЛ  
COFFEE TABLE

ТУМБА МОБИЛЬНАЯ  
MOBILE PEDESTAL

ЖУРНАЛЬНЫЕ  
СТОЛЫ,  
ТУМБЫ



С ЦЕНТРАЛЬНЫМ ЗАМКОМ

С ЗАМКОМ

С ЗАМКОМ

РАЗМЕРЫ (cm)	60 x 60 h 52			90 x 60 h 52			80 x 50 h 41			40 x 50 h 60			40 x 50 h 60			122 x 53 h 64		
УПАКОВКА (kg/m <sup>3</sup> /packs)	24	0,1	1	29,5	0,1	1	34,5	0,1	1	25	0,1	2	25	0,1	2	65	0,1	2

Артикул	Ш53	Ш52з	Ш33	Ш32з	Ш34	Ш13
Цвет	орех, светлый орех*, венге, береза*	орех, светлый орех*, венге, береза*	орех, светлый орех*, венге, береза*	орех, светлый орех*, венге, береза*	орех, светлый орех*, венге, береза*	орех, светлый орех*, венге, береза*
Цена (rub.)	2 905	4 598	4 827	7 196	7 732	6 648

ШКАФ 2 УРОВНЯ  
2-LEVEL CABINET

ШКАФ 4 УРОВНЯ  
4-LEVEL CABINET

СИСТЕМА  
ХРАНЕНИЯ  
«ТАНГО»

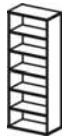

РАЗМЕРЫ (cm)	80 x 45 h 76			80 x 45 h 76			80 x 45 h 145			80 x 45 h 145			80 x 45 h 145			80 x 45 h 215		
УПАКОВКА (kg/m <sup>3</sup> /packs)	24,5	0,1	1	30,8	0,02	2	42,8	0,1	1	56	0,1	2	42,8	0,1	3	53	0,2	1

Артикул	Ш12з	Ш14з	Ш15з	Ш11з	342 820	OK 72
Цвет	орех, светлый орех*, венге, береза*	орех, светлый орех*, венге, береза*	орех, светлый орех*, венге, береза*	орех, светлый орех*, венге, береза*	алюминий	орех, светлый орех*, венге, береза*
Цена (rub.)	9 874	11 241	8 679	8 358	651	30 378

ШКАФ 6 УРОВНЕЙ  
6-LEVEL CABINET

ГАРДЕРОБ  
WARDROBE

КОМПЛЕКТ ЦОКОЛЬНЫХ ОПОР  
SET OF FEET

ОФИСНАЯ КУХНЯ  
OFFICE KITCHEN

СИСТЕМА  
ХРАНЕНИЯ  
«ТАНГО»

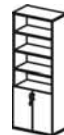
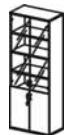
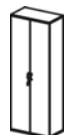

РАЗМЕРЫ (cm)	80 x 45 h 215			80 x 45 h 215			80 x 45 h 215			80 x 45 h 215			h 12			80 x 60 h 205		
УПАКОВКА (kg/m <sup>3</sup> /packs)	80,1	0,2	2	67,6	0,2	4	67,6	0,2	2	57	0,1	1	0,5	0,01	1	77,3	0,2	2

Артикул	30H001	30H002	30H003
Цвет	орех, светлый орех*, венге, береза*	орех, светлый орех*, венге, береза*	орех, светлый орех*, венге, береза*
Цена (rub.)	20 709	28 722	24 434

МИНИ-КУХНЯ  
MINI KITCHEN

МИНИ-КУХНЯ  
MINI KITCHEN

МИНИ-КУХНЯ  
MINI KITCHEN

СИСТЕМА  
ХРАНЕНИЯ  
«ТАНГО»

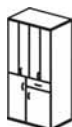

РАЗМЕРЫ (cm)	90 x 60 h 180			120 x 60 h 180			80 x 60 h 180		
УПАКОВКА (kg/m <sup>3</sup> /packs)	77,3	0,2	2	77,3	0,2	2	77,3	0,2	2

КАБИНЕТ РУКОВОДИТЕЛЯ	ТАНГО, ТАНГО-ЛЮКС	СПЕЦИФИКАЦИЯ
EXECUTIVE OFFICE	TANGO, TANGO-LUX	TECHNICAL SPECIFICATION

АРТИКУЛ	ШД53-04	ШД53	ШД33-04	ШД33	
ЦВЕТ	орех, светлый орех*, венге, береза*	орех, светлый орех*, венге, береза*	орех, светлый орех*, венге, береза*	орех, светлый орех*, венге, береза*	
ЦЕНА (rub.)	3 354	3 650	4 465	5 106	

СТЕЛЛАЖ 2 УРОВНЯ  
2-LEVEL RACK

СТЕЛЛАЖ 3 УРОВНЯ  
3-LEVEL RACK

СИСТЕМА  
ХРАНЕНИЯ  
«ТАНГО-ЛЮКС»



РАЗМЕРЫ (cm)	40 x 42 h 67			80 x 42 h 67			40 x 42 h 130			80 x 42 h 130		
УПАКОВКА (kg/m³/packs)	14,5	0,03	1	22,5	0,1	1	23	0,1	1	34	0,1	1

АРТИКУЛ	ШД13-04	ШД13	ШД11з	
ЦВЕТ	орех, светлый орех*, венге, береза*	орех, светлый орех*, венге, береза*	орех, светлый орех*, венге, береза*	
ЦЕНА (rub.)	5 940	7 000	8 673	

СТЕЛЛАЖ 5 УРОВНЕЙ  
5-LEVEL RACK

ГАРДЕРОБ  
WARDROBE

СИСТЕМА  
ХРАНЕНИЯ  
«ТАНГО-ЛЮКС»

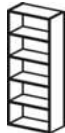

РАЗМЕРЫ (cm)	40 x 42 h 202			80 x 42 h 202			80 x 42 h 202			
УПАКОВКА (kg/m³/packs)	35,5	0,1	1	53	0,2	1	57,5	0,1	1	

АРТИКУЛ	ДШД52R	ДШД52L	ДШД52К	ДШД32R	ДШД32L	ДШД32К
ЦВЕТ	орех, светлый орех*, венге, береза*	орех, светлый орех*, венге, береза*	орех, светлый орех*, венге, береза*	орех, светлый орех*, венге, береза*	орех, светлый орех*, венге, береза*	орех, светлый орех*, венге, береза*
ЦЕНА (rub.)	870	870	1 705	1 298	1 298	2 439

ДВЕРЦЫ ГЛУХИЕ ДЛЯ ШД53, ШД53-04  
SET OF PANEL DOORS FOR ШД53, ШД53-04

ДВЕРЦЫ ГЛУХИЕ ДЛЯ ШД33, ШД33-04  
SET OF PANEL DOORS FOR ШД33, ШД33-04

КОМПЛЕКТУЮЩИЕ  
ДЛЯ СИСТЕМЫ  
ХРАНЕНИЯ  
«ТАНГО-ЛЮКС»

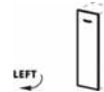
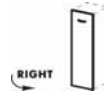

РАЗМЕРЫ (cm)	40 x 1,8 h 67			40 x 1,8 h 67			80 x 1,8 h 67			40 x 1,8 h 130			40 x 1,8 h 130			80 x 1,8 h 130		
УПАКОВКА (kg/m³/packs)	4	0,01	1	4	0,01	1	8	0,01	1	7	0,04	1	7	0,04	1	14	0,04	1

АРТИКУЛ	ДШД11R	ДШД11L	ДШД11К	ДШД34R	ДШД34L	ДШД34К
ЦВЕТ	орех, светлый орех*, венге, береза*	орех, светлый орех*, венге, береза*	орех, светлый орех*, венге, береза*	алюминий	алюминий	алюминий
ЦЕНА (rub.)	1 580	1 580	3 002	4 444	4 444	8 772

ДВЕРЦЫ ГЛУХИЕ ДЛЯ ШД13, ШД13-04  
SET OF PANEL DOORS FOR ШД13, ШД13-04

ДВЕРЦЫ СТЕКЛЯННЫЕ ДЛЯ ШД33, ШД33-04  
SET OF GLASS DOORS FOR ШД33, ШД33-04

КОМПЛЕКТУЮЩИЕ  
ДЛЯ СИСТЕМЫ  
ХРАНЕНИЯ  
«ТАНГО-ЛЮКС»

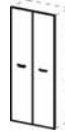
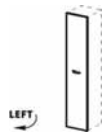
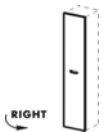

РАЗМЕРЫ (cm)	40 x 1,8 h 202			40 x 1,8 h 202			80 x 1,8 h 202			40 x 1,8 h 130			40 x 1,8 h 130			80 x 1,8 h 130		
УПАКОВКА (kg/m³/packs)	10,9	0,1	1	10,9	0,1	1	21,8	0,1	1	19,2	0,1	1	19,2	0,1	1	38,4	0,1	1

КАБИНЕТ РУКОВОДИТЕЛЯ	ТАНГО, ТАНГО-ЛЮКС	СПЕЦИФИКАЦИЯ
EXECUTIVE OFFICE	TANGO, TANGO-LUX	TECHNICAL SPECIFICATION

Артикул	ДШД14R	ДШД14L	ДШД14K	ДШД16.07R	ДШД16.07L	ДШД16.07K
Цвет	алюминий	алюминий	алюминий	орех, светлый орех*, венге, береза*	орех, светлый орех*, венге, береза*	орех, светлый орех*, венге, береза*
Цена (rub.)	6 060	6 060	11 967	951	951	1 815

ДВЕРЦЫ СТЕКЛЯННЫЕ ДЛЯ ШД13, ШД13-04  
SET OF GLASS DOORS FOR ШД13, ШД13-04

КОМПЛЕКТУЮЩИЕ  
ДЛЯ СИСТЕМЫ  
ХРАНЕНИЯ  
«ТАНГО-ЛЮКС»



ДВЕРЦЫ ГЛУХИЕ ДЛЯ КОМБИНИРОВАННЫХ ШКАФОВ  
SET OF PANEL DOORS FOR COMBINED STORAGE UNITS



РАЗМЕРЫ (cm)	40 x 1,8 h 202			40 x 1,8 h 202			80 x 1,8 h 202			40 x 1,8 h 64			40 x 1,8 h 64			80 x 1,8 h 64		
УПАКОВКА (kg/m <sup>3</sup> /packs)	24	0,1	1	24	0,1	1	48	0,1	1	4	0,01	1	4	0,01	1	7,5	0,02	1

Артикул	ДШД16.08R	ДШД16.08L	ДШД16.08K	ДШД22.52.02	ДШД22.32.02	ДШД22.11.02
Цвет	алюминий	алюминий	алюминий	орех, светлый орех*, венге, береза*	орех, светлый орех*, венге, береза*	орех, светлый орех*, венге, береза*
Цена (rub.)	4 266	4 266	8 412	2 040	2 645	3 567

ДВЕРЦЫ СТЕКЛЯННЫЕ ДЛЯ КОМБИНИРОВАННЫХ ШКАФОВ  
SET OF GLASS DOORS FOR COMBINED STORAGE UNITS

КОМПЛЕКТУЮЩИЕ  
ДЛЯ СИСТЕМЫ  
ХРАНЕНИЯ  
«ТАНГО-ЛЮКС»



СТЕНКИ ДЕКОРАТИВНЫЕ  
FINAL SIDES

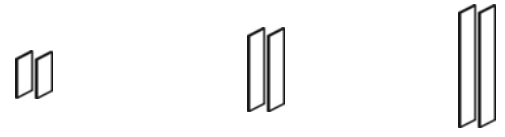

РАЗМЕРЫ (cm)	40 x 1,8 h 130			40 x 1,8 h 130			80 x 1,8 h 130			42 x 2 h 64			42 x 2 h 127			42 x 2 h 199		
УПАКОВКА (kg/m <sup>3</sup> /packs)	4,3	0,1	1	4,3	0,1	1	8	0,2	1	10	0,02	1	18	0,04	1	28,5	0,1	1

Артикул	ДШД22.01.01	ДШД22.02.01	ДШД22.03.01	ДШД22.04.01	ДШД22.05.01	ДШД22.06.01
Цвет	орех, светлый орех*, венге, береза*	орех, светлый орех*, венге, береза*	орех, светлый орех*, венге, береза*	орех, светлый орех*, венге, береза*	орех, светлый орех*, венге, береза*	орех, светлый орех*, венге, береза*
Цена (rub.)	1 015	1 491	1 755	1 865	2 155	2 481

ТОП ДЕКОРАТИВНЫЙ  
FINAL TOP

КОМПЛЕКТУЮЩИЕ  
ДЛЯ СИСТЕМЫ  
ХРАНЕНИЯ  
«ТАНГО-ЛЮКС»



РАЗМЕРЫ (cm)	45 x 46 h 2			88 x 46 h 2			125 x 46 h 2			165 x 46 h 2			205 x 46 h 2			245 x 46 h 2		
УПАКОВКА (kg/m <sup>3</sup> /packs)	3,5	0,01	1	7	0,02	1	9,5	0,02	1	13	0,02	1	15,5	0,03	1	19	0,03	1

КАБИНЕТ РУКОВОДИТЕЛЯ	ТАНГО, ТАНГО-ЛЮКС	ВАРИАНТЫ КОМПОНОВКИ
EXECUTIVE OFFICE	TANGO, TANGO-LUX	COMPOSITIONS

ОБЩИЙ ВИД И РАЗМЕРЫ (cm)	АРТИКУЛ	ОПИСАНИЕ	КОЛ-ВО	ЦЕНА (rub.)	ВЕС (kg)	ОБЪЕМ (m <sup>3</sup> )
  3,2 m <sup>2</sup>	СТ9-R18	СТОЛ РАБОЧИЙ	1	11 666	74	0,10
	СП9-11н1	ПРИСТАВКА	1	6 808	12	0,03
	ТВ9-04з	ТУМБА МОБИЛЬНАЯ	1	5 114	25	0,10
	<b>Tango 8</b>	<b>ИТОГО TOTAL</b>	<b>3</b>	<b>23 588</b>	<b>111</b>	<b>0,23</b>

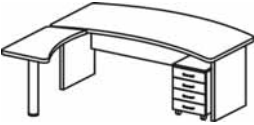
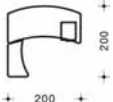
ОБЩИЙ ВИД И РАЗМЕРЫ (cm)	АРТИКУЛ	ОПИСАНИЕ	КОЛ-ВО	ЦЕНА (rub.)	ВЕС (kg)	ОБЪЕМ (m <sup>3</sup> )
  4,0 m <sup>2</sup>	СТ9-R20R	СТОЛ РАБОЧИЙ	1	12 816	77	0,20
	СП9-1н1	ПРИСТАВКА	1	6 808	12	0,03
	ТВ9-04з	ТУМБА МОБИЛЬНАЯ	1	5 114	25	0,10
	<b>Tango 1</b>	<b>ИТОГО TOTAL</b>	<b>3</b>	<b>24 738</b>	<b>113</b>	<b>0,33</b>

ОБЩИЙ ВИД И РАЗМЕРЫ (cm)	АРТИКУЛ	ОПИСАНИЕ	КОЛ-ВО	ЦЕНА (rub.)	ВЕС (kg)	ОБЪЕМ (m <sup>3</sup> )
  4,7 m <sup>2</sup>	СТ9-18R	СТОЛ РАБОЧИЙ	1	11 151	66	0,08
	СП9-1н1	ПРИСТАВКА	1	6 808	12	0,03
	СП9-3н1	БРИФИНГ	1	7 103	20	0,05
	ТВ9-04з	ТУМБА МОБИЛЬНАЯ	1	5 114	25	0,10
	<b>Tango 9</b>	<b>ИТОГО TOTAL</b>	<b>4</b>	<b>30 176</b>	<b>123</b>	<b>0,26</b>

ОБЩИЙ ВИД И РАЗМЕРЫ (cm)	АРТИКУЛ	ОПИСАНИЕ	КОЛ-ВО	ЦЕНА (rub.)	ВЕС (kg)	ОБЪЕМ (m <sup>3</sup> )
  6,1 m <sup>2</sup>	СТ9-R18R	СТОЛ РАБОЧИЙ	1	11 666	71	0,10
	СП9-4н1	БРИФИНГ	1	7 103	20	0,10
	СП9-2н2	ПРИСТАВКА	1	8 459	20	0,05
	ТВ9-04з	ТУМБА МОБИЛЬНАЯ	1	5 114	25	0,10
	<b>Tango 6</b>	<b>ИТОГО TOTAL</b>	<b>4</b>	<b>32 342</b>	<b>135</b>	<b>0,35</b>

ОБЩИЙ ВИД И РАЗМЕРЫ (cm)	АРТИКУЛ	ОПИСАНИЕ	КОЛ-ВО	ЦЕНА (rub.)	ВЕС (kg)	ОБЪЕМ (m <sup>3</sup> )
  4,8 m <sup>2</sup>	СТ9-R20	СТОЛ РАБОЧИЙ	1	12 816	81	0,20
	СП9-2н2	ПРИСТАВКА	1	8 459	20	0,05
	СП9-11н1	ПРИСТАВКА	1	6 808	12	0,03
	ТВ9-04з	ТУМБА МОБИЛЬНАЯ	1	5 114	25	0,10
	<b>Tango 2</b>	<b>ИТОГО TOTAL</b>	<b>4</b>	<b>33 197</b>	<b>137</b>	<b>0,38</b>

КАБИНЕТ РУКОВОДИТЕЛЯ	ТАНГО, ТАНГО-ЛЮКС	ВАРИАНТЫ КОМПОНОВКИ
EXECUTIVE OFFICE	TANGO, TANGO-LUX	COMPOSITIONS

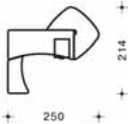
ОБЩИЙ ВИД И РАЗМЕРЫ (cm)	АРТИКУЛ	ОПИСАНИЕ	КОЛ-ВО	ЦЕНА (rub.)	ВЕС (kg)	ОБЪЕМ (m <sup>3</sup> )
  5,4 m <sup>2</sup>	СТ9-18R	СТОЛ РАБОЧИЙ	1	11 151	66	0,08
	СП9-1н1	ПРИСТАВКА	1	6 808	12	0,03
	ТВ9-04з	ТУМБА МОБИЛЬНАЯ	1	5 114	25	0,10
	СО9-7н3	БРИФИНГ УГЛОВОЙ	1	10 353	26	0,10
	<b>Tango 4</b>	<b>ИТОГО TOTAL</b>	<b>4</b>	<b>33 426</b>	<b>129</b>	<b>0,31</b>

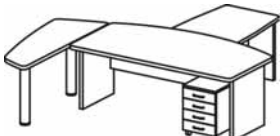
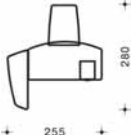
ОБЩИЙ ВИД И РАЗМЕРЫ (cm)	АРТИКУЛ	ОПИСАНИЕ	КОЛ-ВО	ЦЕНА (rub.)	ВЕС (kg)	ОБЪЕМ (m <sup>3</sup> )
  7,2 m <sup>2</sup>	СТ9-R20	СТОЛ РАБОЧИЙ	1	12 816	81	0,20
	СП9-2н2	ПРИСТАВКА	1	8 459	20	0,05
	СП9-7	БРИФИНГ	1	7 739	36	0,10
	ТВ9-04з		1	5 114	25	0,10
	<b>Tango 3</b>	<b>ИТОГО TOTAL</b>	<b>4</b>	<b>34 128</b>	<b>161</b>	<b>0,45</b>

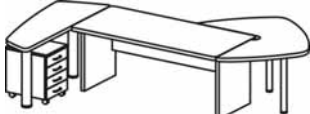
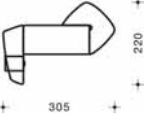
ОБЩИЙ ВИД И РАЗМЕРЫ (cm)	АРТИКУЛ	ОПИСАНИЕ	КОЛ-ВО	ЦЕНА (rub.)	ВЕС (kg)	ОБЪЕМ (m <sup>3</sup> )
  6,7 m <sup>2</sup>	СТ9-18	СТОЛ РАБОЧИЙ	1	11 151	70	0,08
	СО9-7н3	БРИФИНГ УГЛОВОЙ	1	10 353	26	0,10
	ТВ9-04з	ТУМБА МОБИЛЬНАЯ	1	5 114	25	0,10
	СП9-2н2	ПРИСТАВКА	1	8 459	20	0,05
	<b>Tango 5</b>	<b>ИТОГО TOTAL</b>	<b>4</b>	<b>35 077</b>	<b>140</b>	<b>0,33</b>

ОБЩИЙ ВИД И РАЗМЕРЫ (cm)	АРТИКУЛ	ОПИСАНИЕ	КОЛ-ВО	ЦЕНА (rub.)	ВЕС (kg)	ОБЪЕМ (m <sup>3</sup> )
  6,1 m <sup>2</sup>	СТ9-R18	СТОЛ РАБОЧИЙ	1	11 666	74	0,10
	СП9-11н1	ПРИСТАВКА	1	6 808	12	0,03
	СП9-4н1	БРИФИНГ	1	7 103	20	0,10
	ТВ9-04з	ТУМБА МОБИЛЬНАЯ	1	5 114	25	0,10
	СП9-2н2	ПРИСТАВКА	1	8 459	20	0,05
<b>Tango 7</b>	<b>ИТОГО TOTAL</b>	<b>5</b>	<b>39 150</b>	<b>150</b>	<b>0,38</b>	

КАБИНЕТ РУКОВОДИТЕЛЯ	ТАНГО, ТАНГО-ЛЮКС	ВАРИАНТЫ КОМПОНОВКИ
EXECUTIVE OFFICE	TANGO, TANGO-LUX	COMPOSITIONS

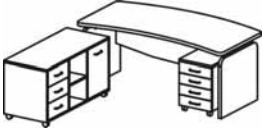
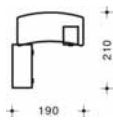
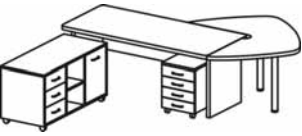
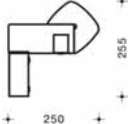
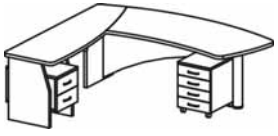
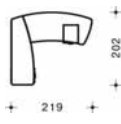
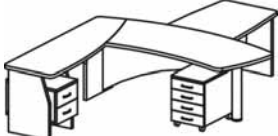
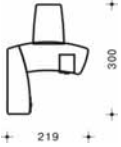
ОБЩИЙ ВИД И РАЗМЕРЫ (cm)	АРТИКУЛ	ОПИСАНИЕ	КОЛ-ВО	ЦЕНА (rub.)	ВЕС (kg)	ОБЪЕМ (m <sup>3</sup> )
 4,0 m <sup>2</sup> 	СТ9-R18RS ТМ9-04R ТВ9-04з	СТОЛ РАБОЧИЙ ТУМБА МОБИЛЬНАЯ ТУМБА МОБИЛЬНАЯ	1 1 1	15 365 9 250 5 114	75 65 25	0,20 0,10 0,10
	<b>Tango 18</b>	ИТОГО TOTAL	<b>3</b>	<b>29 729</b>	<b>165</b>	<b>0,40</b>
 6,4 m <sup>2</sup> 	СТ9-18 ТМ9-04R ТВ9-04з СО9-7нЗ	СТОЛ РАБОЧИЙ ТУМБА МОБИЛЬНАЯ ТУМБА МОБИЛЬНАЯ БРИФИНГ УГЛОВОЙ	1 1 1 1	11 151 9 250 5 114 10 353	70 65 25 26	0,08 0,10 0,10 0,10
	<b>Tango 17</b>	ИТОГО TOTAL	<b>4</b>	<b>35 868</b>	<b>186</b>	<b>0,38</b>
 4,4 m <sup>2</sup> 	СТ91-02L ТВ9-04з	СТОЛ РАБОЧИЙ ТУМБА МОБИЛЬНАЯ	1 1	34 644 5 114	120 25	0,40 0,10
	<b>Tango 15</b>	ИТОГО TOTAL	<b>2</b>	<b>39 758</b>	<b>145</b>	<b>0,50</b>
 6,6 m <sup>2</sup> 	СТ91-02L СП9-7 ТВ9-04з	СТОЛ РАБОЧИЙ БРИФИНГ ТУМБА МОБИЛЬНАЯ	1 1 1	34 644 7 739 5 114	120 36 25	0,40 0,10 0,10
	<b>Tango 16</b>	ИТОГО TOTAL	<b>3</b>	<b>47 497</b>	<b>181</b>	<b>0,60</b>

КАБИНЕТ РУКОВОДИТЕЛЯ	ТАНГО, ТАНГО-ЛЮКС	ВАРИАНТЫ КОМПОНОВКИ
EXECUTIVE OFFICE	TANGO, TANGO-LUX	COMPOSITIONS

ОБЩИЙ ВИД И РАЗМЕРЫ (cm)	АРТИКУЛ	ОПИСАНИЕ	КОЛ-ВО	ЦЕНА (rub.)	ВЕС (kg)	ОБЪЕМ (m <sup>3</sup> )
 5,8 m <sup>2</sup>	СТ97-12	СТОЛ КРУГЛЫЙ	1	11 031	50	0,10
	<b>Tango 10</b>	ИТОГО TOTAL	<b>1</b>	<b>11 031</b>	<b>50</b>	<b>0,10</b>

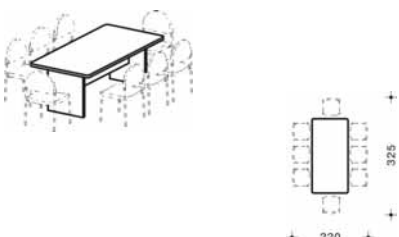
ОБЩИЙ ВИД И РАЗМЕРЫ (cm)	АРТИКУЛ	ОПИСАНИЕ	КОЛ-ВО	ЦЕНА (rub.)	ВЕС (kg)	ОБЪЕМ (m <sup>3</sup> )
 7,2 m <sup>2</sup>	СТ9-2050	КОНФЕРЕНЦ-СТОЛ	1	13 308	85	0,20
	<b>Tango 11</b>	ИТОГО TOTAL	<b>1</b>	<b>13 308</b>	<b>85</b>	<b>0,20</b>

ОБЩИЙ ВИД И РАЗМЕРЫ (cm)	АРТИКУЛ	ОПИСАНИЕ	КОЛ-ВО	ЦЕНА (rub.)	ВЕС (kg)	ОБЪЕМ (m <sup>3</sup> )
 8,6 m <sup>2</sup>	СТ9-2400	КОНФЕРЕНЦ-СТОЛ	1	16 253	101	0,20
	<b>Tango 12</b>	ИТОГО TOTAL	<b>1</b>	<b>16 253</b>	<b>101</b>	<b>0,20</b>

ОБЩИЙ ВИД И РАЗМЕРЫ (cm)	АРТИКУЛ	ОПИСАНИЕ	КОЛ-ВО	ЦЕНА (rub.)	ВЕС (kg)	ОБЪЕМ (m <sup>3</sup> )
 13,4 m <sup>2</sup>	СК9-1 СК9-10	ЭЛЕМЕНТ КОНФЕРЕНЦ-СИСТЕМЫ ЭЛЕМЕНТ КОНФЕРЕНЦ-СИСТЕМЫ	2 2	16 977 8 566	55 54	0,20 0,10
	<b>Tango 13</b>	ИТОГО TOTAL	<b>4</b>	<b>51 086</b>	<b>109</b>	<b>0,30</b>

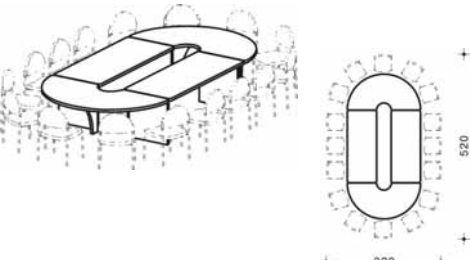
ОБЩИЙ ВИД И РАЗМЕРЫ (cm)	АРТИКУЛ	ОПИСАНИЕ	КОЛ-ВО	ЦЕНА (rub.)	ВЕС (kg)	ОБЪЕМ (m <sup>3</sup> )
 16,6 m <sup>2</sup>	СК9-1 СК9-20	ЭЛЕМЕНТ КОНФЕРЕНЦ-СИСТЕМЫ ЭЛЕМЕНТ КОНФЕРЕНЦ-СИСТЕМЫ	2 2	16 977 11 493	55 84	0,20 0,20
	<b>Tango 14</b>	ИТОГО TOTAL	<b>4</b>	<b>56 940</b>	<b>139</b>	<b>0,40</b>

КАБИНЕТ РУКОВОДИТЕЛЯ	ТАНГО, ТАНГО-ЛЮКС	ВАРИАНТЫ КОМПОНОВКИ
EXECUTIVE OFFICE	TANGO, TANGO-LUX	COMPOSITIONS

ОБЩИЙ ВИД И РАЗМЕРЫ (cm)	АРТИКУЛ	ОПИСАНИЕ	КОЛ-ВО	ЦЕНА (rub.)	ВЕС (kg)	ОБЪЕМ (m <sup>3</sup> )
 1,1 m <sup>2</sup>	ШД53 ДШД52К ДШД22.06.01 ДШД22.52.02	СТЕЛЛАЖ 2 УРОВНЯ КОМПЛЕКТ ДВЕРЕЙ ТОП ДЕКОРАТИВНЫЙ СТЕНКИ ДЕКОРАТИВНЫЕ	3 2 1 1	3 650 1 705 2 481 2 040	23 8 19 10	0,10 0,01 0,03 0,02
	Tango-Lux 1	ИТОГО TOTAL	7	<b>18 881</b>	60	0,16

ОБЩИЙ ВИД И РАЗМЕРЫ (cm)	АРТИКУЛ	ОПИСАНИЕ	КОЛ-ВО	ЦЕНА (rub.)	ВЕС (kg)	ОБЪЕМ (m <sup>3</sup> )
 0,8 m <sup>2</sup>	ШД33 ШД33-04 ДШД32R ДШД32L ДШД34К ДШД22.04.01 ДШД22.32.02	СТЕЛЛАЖ 3 УРОВНЯ СТЕЛЛАЖ 3 УРОВНЯ ДВЕРЬ ПРАВАЯ ДВЕРЬ ЛЕВАЯ КОМПЛЕКТ СТЕКЛЯННЫХ ДВЕРЕЙ ТОП ДЕКОРАТИВНЫЙ СТЕНКИ ДЕКОРАТИВНЫЕ	1 2 1 1 1 1 1	5 106 4 465 1 298 1 298 8 772 1 865 2 645	34 23 7 7 38 13 18	0,10 0,10 0,04 0,04 0,10 0,02 0,04
	Tango-Lux 2	ИТОГО TOTAL	8	<b>29 914</b>	140	0,44

ОБЩИЙ ВИД И РАЗМЕРЫ (cm)	АРТИКУЛ	ОПИСАНИЕ	КОЛ-ВО	ЦЕНА (rub.)	ВЕС (kg)	ОБЪЕМ (m <sup>3</sup> )
 0,6 m <sup>2</sup>	ШД13-04 ДШД16.08R ДШД16.08L ДШД16.07R ДШД16.07L ДШД22.03.01 ДШД22.11.02	СТЕЛЛАЖ 5 УРОВНЕЙ ДВЕРЬ СТЕКЛЯННАЯ ПРАВАЯ ДВЕРЬ СТЕКЛЯННАЯ ЛЕВАЯ ДВЕРЬ ПРАВАЯ ДВЕРЬ ЛЕВАЯ ТОП ДЕКОРАТИВНЫЙ СТЕНКИ ДЕКОРАТИВНЫЕ	3 1 1 1 1 1 1	5 940 4 266 4 266 951 951 1 755 3 567	36 4 4 4 4 10 29	0,10 0,10 0,10 0,01 0,01 0,02 0,10
	Tango-Lux 3	ИТОГО TOTAL	9	<b>33 576</b>	90	0,44

ОБЩИЙ ВИД И РАЗМЕРЫ (cm)	АРТИКУЛ	ОПИСАНИЕ	КОЛ-ВО	ЦЕНА (rub.)	ВЕС (kg)	ОБЪЕМ (m <sup>3</sup> )
 1,1 m <sup>2</sup>	ШД13 ДШД14К ДШД11К ДШД22.06.01 ДШД22.11.02 ШД11з	СТЕЛЛАЖ 5 УРОВНЕЙ КОМПЛЕКТ СТЕКЛЯННЫХ ДВЕРЕЙ КОМПЛЕКТ ДВЕРЕЙ ТОП ДЕКОРАТИВНЫЙ СТЕНКИ ДЕКОРАТИВНЫЕ ГАРДЕРОБ	2 1 1 1 1 1	7 000 11 967 3 002 2 481 3 567 8 673	53 48 22 19 29 58	0,20 0,10 0,10 0,03 0,10 0,10
	Tango-Lux 5	ИТОГО TOTAL	7	<b>43 690</b>	228	0,63

ОБЩИЙ ВИД И РАЗМЕРЫ (cm)	АРТИКУЛ	ОПИСАНИЕ	КОЛ-ВО	ЦЕНА (rub.)	ВЕС (kg)	ОБЪЕМ (m <sup>3</sup> )
 1,1 m <sup>2</sup>	ШД13 ДШД16.08К ДШД16.07К ДШД22.06.01 ДШД22.11.02 ШД11з	СТЕЛЛАЖ 5 УРОВНЕЙ КОМПЛЕКТ СТЕКЛЯННЫХ ДВЕРЕЙ КОМПЛЕКТ ДВЕРЕЙ ТОП ДЕКОРАТИВНЫЙ СТЕНКИ ДЕКОРАТИВНЫЕ ГАРДЕРОБ	2 2 2 1 1 1	7 000 8 412 1 815 2 481 3 567 8 673	53 8 8 19 29 58	0,20 0,20 0,02 0,03 0,10 0,10
	Tango-Lux 4	ИТОГО TOTAL	9	<b>49 175</b>	174	0,65