

КАБИНЕТЫ РУКОВОДИТЕЛЯ	<b>МАКСИМУС</b>	ОПИСАНИЕ
EXECUTIVE OFFICE	MAXIMUS	DESCRIPTION

СОБСТВЕННОЕ ПРОИЗВОДСТВО КОМПАНИИ РОМУЛ  
(СТРАНА ПРОИЗВОДСТВА: БЕЛАРУСЬ)

PRODUCED BY ROMUL COMPANY  
(COUNTRY OF ORIGIN: BELARUS)

СТОЛЫ, ПРИСТАВНЫЕ ЭЛЕМЕНТЫ  DESKS, EXTENSION ELEMENTS	<p>Столешницы столов, приставных элементов и конференц-столов изготовлены из 28 мм MDF, имеют профильную кромку и облицованы плёнкой PVC с применением технологии вакуумного прессования. Трехслойные каркасы столов выполнены из двух слоев 19 мм MDF, с профильной кромкой и облицованной аналогично столешнице, и вставки из 18 мм ДСП цвета «серый».</p> <p>Приставные элементы устанавливаются на алюминиевые опоры с регулировкой высоты диаметром 80 мм.</p>	<p>The desk boards of desks, extensional elements and conference-tables are made of MDF 28 mm thick with shaped edges and postformed with PVC-film covering. The three-ply structures are made of two layers MDF 19 mm thick with shaped edges and postformed as desk boards and chipboard panel 18 mm thick inset in "gray" color .</p> <p>The extensional elements are provided with adjustable in height aluminum feet d80 mm.</p>
ТУМБЫ  PEDESTALS	<p>Каркасы тумб изготовлены из 18 мм ДСП в дополнительном цвете. Верхние крышки тумб и фасады ящиков изготовлены из 19 мм MDF, имеют профильную кромку и облицованы пластиковым покрытием по технологии postforming. Ящики установлены на металлические направляющие с нейлоновыми роликами, с механизмом полного открывания и самозакрывания. Тумбы имеют центральный замок для одновременного закрывания всех ящиков. Мобильные тумбы установлены на поворотные роликовые опоры из ABS с системой быстрого монтажа.</p>	<p>The structures of pedestals are made of chipboard panels 18 mm thick in additional color. Tops of pedestals and fronts of the drawers are made of MDF 19 mm thick with shaped edges and postformed with plastic covering. The drawers mounted on metallic guide-rails with nylon bearings, provided with an end-run device during the opening and self-closing. All pedestals are provided with locks for simultaneous closing of all the drawers. Mobile pedestals are mounted on rotary ABS castors with quick mounting system.</p>
ШКАФЫ  CABINETS	<p>Каркасы шкафов изготовлены из 18 мм ДСП в дополнительном цвете. Задние стенки шкафов изготовлены из 18 мм ДСП и фиксируются в пазу по периметру. Полки изготовлены из 25 мм ДСП и регулируются по высоте. Глухие двери изготовлены из 19 мм MDF, имеют профильную кромку и облицованы пластиковым покрытием по технологии postforming. Стеклопакетные двери в алюминиевой раме толщиной 22 мм изготовлены из прозрачного стекла толщиной 4 мм.</p> <p>Двери устанавливаются на металлические петли с регулировками и механизмом быстрого монтажа. Ручки металлические цвета «алюминий».</p> <p>Декоративные топы и боковые стенки изготовлены из 19 мм MDF, имеют профильную кромку и облицованы пластиковым покрытием по технологии postforming. Декоративные топы и боковые стенки имеют размеры в соответствии с компоновками шкафов.</p>	<p>The structures of cabinets are made of chipboard panels 18 mm thick in additional color. The back panels are made of chipboard panels 18 mm thick and have fixed perimeters. The adjustable in height shelves are made of chipboard panels 25 mm thick. The panel doors are made of MDF 19 mm thick with shaped edges and postformed with plastic covering. The glass doors in aluminium frame 22 mm thick are made of transparent glass 4 mm thick. The doors are provided with metallic loops with adjustment and mechanism of quick mounting. Metallic handles in aluminium color.</p> <p>The decorative tops and the final sides are made of MDF 19 mm thick with shaped edges and postformed with plastic covering. Decorative tops and fronts have suitable sizes according to cabinet's configuration.</p>
УПАКОВКА И СБОРКА  PACKING AND ASSEMBLY	<p>Вся мебель, за исключением тумб, поставляется в разобранном виде, упакованная в гофрокартон и защитную пленку. Углы упаковки защищены пластиковыми накладками из ударопрочного пластика.</p> <p>Для соединения деталей используется особо прочная 4-х компонентная стяжка с конусным винтом.</p>	<p>The furniture is supplied in Kit, excluding the pedestals, packed with cardboard and polystyrene. The corners are protected with corner-savers in anticrash plastic. For quick and easy part connection there are used special durable 4-component assembly system with conical screws.</p>







ЦВЕТОВЫЕ РЕШЕНИЯ		COLOUR SCORE
ОСНОВНЫЕ ЦВЕТА BASIC COLOURS	<b>Венге</b> Яблоня локарно*	<b>Wenge</b> Apple tree locarno*
ДОП. ЦВЕТА ADDITIONAL COLOURS	<b>Серый</b>	<b>Grey</b>
ОПОРЫ LEGS	<b>Алюминий</b> Рифленый алюминий*	<b>Aluminium</b> Corrugated aluminium*

ПРИМЕЧАНИЕ NOTES	* Под заказ, стоимость может быть выше указанной в прайсе.	* For order. Price for such item may overwhelm price stated in this pricelist.
---------------------	--	--





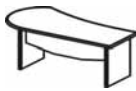

ЗАКАЗ		HOW TO ORDER
ОБОЗНАЧЕНИЕ NOTATION	При составлении заказа укажите артикул элемента и его цветовое решение. Возможные цветовые решения для каждой группы элементов указаны в начале соответствующего раздела прайс-листа.	At the order specify the article of an element and its colour scores. Possible colour scores for each group of elements are specified in the beginning of corresponding section of the pricelist.
ЦЕНЫ PRICES	Цены указанные в прайс-листе действительны только для Санкт-Петербурга. В остальных филиалах компании РОМУЛ к указанным ценам применяются повышающие коэффициенты. Цены могут быть изменены в любое время, в том числе на выставленные счета.	The prices specified in the price-list are valid only for St.Petersburg. In other branches of company ROMUL raising factors are applied to the price. The prices can be changed at any time, including to the exposed accounts.
	Подробную информацию вы можете получить в филиалах компании РОМУЛ или на сайте <a href="http://www.romyl.ru">www.romyl.ru</a>	You can receive the detailed information in branches of company ROMUL or on a site <a href="http://www.romyl.ru">www.romyl.ru</a>

КАБИНЕТЫ РУКОВОДИТЕЛЯ	МАКСИМУС	СПЕЦИФИКАЦИЯ
EXECUTIVE OFFICE	MAXIMUS	TECHNICAL SPECIFICATION





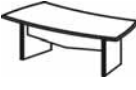



Артикул	MX 101	MX 103	MX 102	MX 104
Цвет	венге, яблоня локарно*	венге, яблоня локарно*	венге, яблоня локарно*	венге, яблоня локарно*
Цена (rub.)	25 637	25 637	25 867	25 867

АСИММЕТРИЧНЫЕ РАБОЧИЕ СТОЛЫ	СТОЛ С НИЗКОЙ ПАНЕЛЬЮ DESK WITH LOW FRONT PANEL						СТОЛ С ВЫСОКОЙ ПАНЕЛЬЮ DESK WITH HIGH FRONT PANEL					
			140 010 1 140 912 1 140 906 1			140 011 1 140 912 1 140 906 1			140 010 1 140 913 1 140 906 1			140 011 1 140 913 1 140 906 1
РАЗМЕРЫ (cm)	198 x 100 h 73			198 x 100 h 73			198 x 100 h 73			198 x 100 h 73		
УПАКОВКА (kg/m³/packs)	77	0,06	3	77	0,06	3	74	0,06	3	74	0,06	3







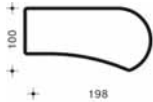
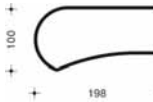
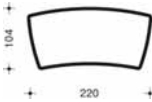
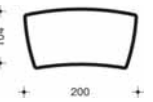
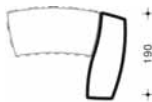

Артикул	MX 105	MX 107	MX 106	MX 108
Цвет	венге, яблоня локарно*	венге, яблоня локарно*	венге, яблоня локарно*	венге, яблоня локарно*
Цена (rub.)	29 272	27 883	29 455	28 094

АСИММЕТРИЧНЫЕ РАБОЧИЕ СТОЛЫ	СТОЛ С НИЗКОЙ ПАНЕЛЬЮ DESK WITH LOW FRONT PANEL						СТОЛ С ВЫСОКОЙ ПАНЕЛЬЮ DESK WITH HIGH FRONT PANEL					
			140 020 1 140 920 1 140 907 1			140 030 1 140 930 1 140 907 1			140 020 1 140 921 1 140 907 1			140 030 1 140 931 1 140 907 1
РАЗМЕРЫ (cm)	220 x 104 h 73			200 x 104 h 73			220 x 104 h 73			200 x 104 h 73		
УПАКОВКА (kg/m³/packs)	70	0,07	3	107	0,07	3	65	0,07	3	107	0,07	3

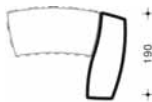

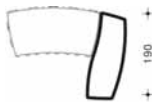
Артикул	MX 109	MX 111	MX 110	MX 112
Цвет	венге, яблоня локарно*	венге, яблоня локарно*	венге, яблоня локарно*	венге, яблоня локарно*
Цена (rub.)	46 218	46 218	46 382	46 382

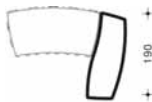



УГЛОВЫЕ РАБОЧИЕ МЕСТА	УГЛОВОЕ РАБОЧЕЕ МЕСТО С НИЗКОЙ ПАНЕЛЬЮ CORNER DESK WITH LOW FRONT PANEL						УГЛОВОЕ РАБОЧЕЕ МЕСТО С ВЫСОКОЙ ПАНЕЛЬЮ CORNER DESK WITH HIGH FRONT PANEL					
			140 030 1 140 332 1 140 203 1 140 932 1 140 907 1			140 030 1 140 333 1 140 203 1 140 932 1 140 907 1			140 030 1 140 332 1 140 203 1 140 933 1 140 907 1			140 030 1 140 333 1 140 203 1 140 933 1 140 907 1
РАЗМЕРЫ (cm)	255 x 196 h 73			255 x 196 h 73			255 x 196 h 73			255 x 196 h 73		
УПАКОВКА (kg/m³/packs)	162	0,07	5	162	0,07	5	157	0,07	5	157	0,07	5





Артикул	140 010	140 011	140 020	140 030	140 332	140 333
Цвет	венге, яблоня локарно*	венге, яблоня локарно*	венге, яблоня локарно*	венге, яблоня локарно*	венге, яблоня локарно*	венге, яблоня локарно*
Цена (rub.)	10 885	10 885	12 588	11 410	8 390	8 390

КОМПЛЕКТУЮЩИЕ ДЛЯ СТОЛОВ И УГЛОВЫХ РАБОЧИХ МЕСТ	СТОЛЕШНИЦА DESK BOARD						ДОПОЛНИТЕЛЬНАЯ СТОЛЕШНИЦА ADDITIONAL DESK BOARD											
																		
РАЗМЕРЫ (cm)	198 x 100 h 2,8			198 x 100 h 2,8			220 x 104 h 2,8			200 x 104 h 2,8			65 x 190 h 2,8			65 x 190 h 2,8		
УПАКОВКА (kg/m³/packs)	35	0,1	1	35	0,1	1	14	0,02	1	53	0,1	1	25	0,04	1	25	0,04	1

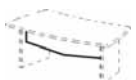

КАБИНЕТЫ РУКОВОДИТЕЛЯ	<b>МАКСИМУС</b>	СПЕЦИФИКАЦИЯ
EXECUTIVE OFFICE	MAXIMUS	TECHNICAL SPECIFICATION

АРТИКУЛ	<b>140 203</b>	<b>140 906</b>	<b>140 907</b>	
ЦВЕТ	венге, яблоня локарно*	венге, яблоня локарно*	венге, яблоня локарно*	
ЦЕНА (rub.)	<b>9 483</b>	<b>12 963</b>	<b>14 560</b>	
КОМПЛЕКТУЮЩИЕ ДЛЯ СТОЛОВ И УГЛОВЫХ РАБОЧИХ МЕСТ	ТУМБА-ОСНОВАНИЕ CARRYING PEDESTAL		КОМПЛЕКТ НОГ SET OF SIDES	
				
	ДЛЯ СТОЛЕШНИЦ 140 010, 140 011		ДЛЯ СТОЛЕШНИЦ 140 020, 140 030, 140 040	
РАЗМЕРЫ (cm)	40 x 51 h 70			
УПАКОВКА (kg/m3/packs)	27	0,2	1	
	60 x 6 h 70			
	71 x 6 h 70			
	31	0,1	1	
	42			0,1
				1

АРТИКУЛ	<b>140 912</b>	<b>140 920</b>	<b>140 930</b>	<b>140 932</b>	
ЦВЕТ	венге, яблоня локарно*	венге, яблоня локарно*	венге, яблоня локарно*	венге, яблоня локарно*	
ЦЕНА (rub.)	<b>1 789</b>	<b>2 124</b>	<b>1 913</b>	<b>2 375</b>	
КОМПЛЕКТУЮЩИЕ ДЛЯ СТОЛОВ И УГЛОВЫХ РАБОЧИХ МЕСТ	НИЗКАЯ ПЕРЕДНЯЯ ПАНЕЛЬ LOW FRONT PANEL				
					
	ДЛЯ СТОЛЕШНИЦ 140 010, 140 011	ДЛЯ СТОЛЕШНИЦЫ 140 020	ДЛЯ СТОЛЕШНИЦЫ 140 030	ДЛЯ СТОЛЕШНИЦЫ 140 030 + 140 332	
РАЗМЕРЫ (cm)	134 x 1,6 h 65		168 x 1,6 h 65		
УПАКОВКА (kg/m3/packs)	11	0,02	1		
	14		0,02		1
	12		0,03		1
	15		0,03		1

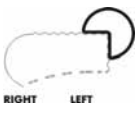

АРТИКУЛ	<b>140 913</b>	<b>140 921</b>	<b>140 931</b>	<b>140 933</b>	
ЦВЕТ	венге, яблоня локарно*	венге, яблоня локарно*	венге, яблоня локарно*	венге, яблоня локарно*	
ЦЕНА (rub.)	<b>2 019</b>	<b>2 307</b>	<b>2 124</b>	<b>2 539</b>	
КОМПЛЕКТУЮЩИЕ ДЛЯ СТОЛОВ И УГЛОВЫХ РАБОЧИХ МЕСТ	ВЫСОКАЯ ПЕРЕДНЯЯ ПАНЕЛЬ HIGH FRONT PANEL				
					
	ДЛЯ СТОЛЕШНИЦ 140 010, 140 011	ДЛЯ СТОЛЕШНИЦЫ 140 020	ДЛЯ СТОЛЕШНИЦЫ 140 030	ДЛЯ СТОЛЕШНИЦЫ 140 030 + 140 332	
РАЗМЕРЫ (cm)	134 x 1,6 h 46		168 x 1,6 h 46		
УПАКОВКА (kg/m3/packs)	8	0,02	1		
	9		0,02		1
	12		0,03		1
	10		0,02		1

КАБИНЕТЫ РУКОВОДИТЕЛЯ	МАКСИМУС	СПЕЦИФИКАЦИЯ
EXECUTIVE OFFICE	MAXIMUS	TECHNICAL SPECIFICATION

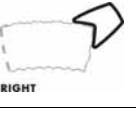
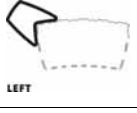

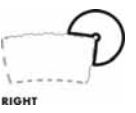
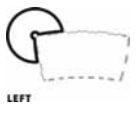

Артикул	MX 301	MX 302	MX 303			
Цвет	венге, яблоня локарно*	венге, яблоня локарно*	венге, яблоня локарно*			
Цена (руб.)	11 132	8 038	9 739			
Приставные элементы	БРИФИНГ УГЛОВОЙ CORNER BRIEFING ДЛЯ СТОЛЕШНИЦЫ 140 011 		БРИФИНГ BRIEFING ДЛЯ СТОЛЕШНИЦ 140 020, 140 030 			
	140 314 1 900 820 2		140 330 1 900 820 2			
РАЗМЕРЫ (cm)	d 120 h 73		85 x 86 h 73			
УПАКОВКА (kg/m <sup>3</sup> /packs)	24	0,05	3	29	0,04	3



Артикул	MX 304	MX 305				
Цвет	венге, яблоня локарно*	венге, яблоня локарно*				
Цена (руб.)	8 533	8 533				
Приставные элементы	БРИФИНГ УГЛОВОЙ CORNER BRIEFING ДЛЯ СТОЛЕШНИЦ 140 020, 140 030 		БРИФИНГ УГЛОВОЙ CORNER BRIEFING ДЛЯ СТОЛЕШНИЦ 140 020, 140 030 			
	140 322 1 900 820 2		140 323 1 900 820 2			
РАЗМЕРЫ (cm)	79 x 95 h 73		79 x 95 h 73			
УПАКОВКА (kg/m <sup>3</sup> /packs)	17	0,03	3	17	0,03	3



Артикул	MX 307	MX 308				
Цвет	венге, яблоня локарно*	венге, яблоня локарно*				
Цена (руб.)	11 132	11 132				
Приставные элементы	БРИФИНГ УГЛОВОЙ CORNER BRIEFING ДЛЯ СТОЛЕШНИЦ 140 020, 140 030 		БРИФИНГ УГЛОВОЙ CORNER BRIEFING ДЛЯ СТОЛЕШНИЦ 140 020, 140 030 			
	140 324 1 900 820 2		140 325 1 900 820 2			
РАЗМЕРЫ (cm)	d 120 h 73		d 120 h 73			
УПАКОВКА (kg/m <sup>3</sup> /packs)	24	0,05	3	24	0,05	3

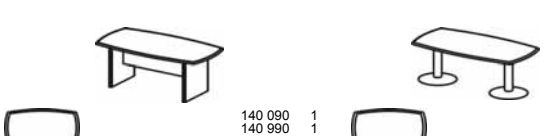

Артикул	140 314	140 330	140 320	140 322	140 323	
Цвет	венге, яблоня локарно*	венге, яблоня локарно*	венге, яблоня локарно*	венге, яблоня локарно*	венге, яблоня локарно*	
Цена (руб.)	8 390	5 296	6 997	5 791	5 791	
Комплекующие для приставных элементов	СТОЛЕШНИЦА БРИФИНГА DESK BOARD FOR BRIEFING ДЛЯ СТОЛЕШНИЦЫ 140 010 		СТОЛЕШНИЦА БРИФИНГА DESK BOARD FOR BRIEFING ДЛЯ СТОЛЕШНИЦ 140 020, 140 030 		СТОЛЕШНИЦА БРИФИНГА DESK BOARD FOR BRIEFING ДЛЯ СТОЛЕШНИЦ 140 020, 140 030 	
	140 314 1 900 820 2		140 330 1 900 820 2		140 320 1 900 820 2	
РАЗМЕРЫ (cm)	d 120 h 2,8		85 x 86 h 2,8		85 x 121 h 2,8	
УПАКОВКА (kg/m <sup>3</sup> /packs)	21	0,1	1	19	0,03	1

КАБИНЕТЫ РУКОВОДИТЕЛЯ	МАКСИМУС	СПЕЦИФИКАЦИЯ
EXECUTIVE OFFICE	MAXIMUS	TECHNICAL SPECIFICATION

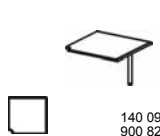
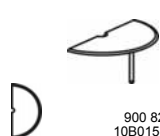
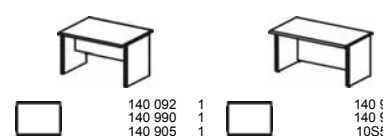



АРТИКУЛ	140 324	140 325	140 080	900 872	900 820	
ЦВЕТ	венге, яблоня локарно*	венге, яблоня локарно*	венге, яблоня локарно*	алюминий	алюминий	
ЦЕНА (rub.)	8 390	8 390	6 830	5 208	1 371	
КОМПЛЕКТУЮЩИЕ ДЛЯ ПРИСТАВНЫХ ЭЛЕМЕНТОВ	СТОЛЕШНИЦА БРИФИНГА DESK BOARD FOR BRIEFING		СТОЛЕШНИЦА DESK BOARD	ОПОРА НА ОСНОВАНИИ LEG WITH PLATE	ОПОРА LEG	
						
РАЗМЕРЫ (cm)	d 120 h 2,8		d 100 h 2,8	d 50 h 71	d 8 h 70-74	
УПАКОВКА (kg/m³/packs)	21	0,1	1	23	0,04	1
				16,5	0,08	
					1,5	0,01
						2

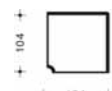

АРТИКУЛ	MX 201	MX 210	MX 309	MX 204		
ЦВЕТ	венге, яблоня локарно*	венге, яблоня локарно*	венге, яблоня локарно*	венге, яблоня локарно*		
ЦЕНА (rub.)	27 055	21 983	12 038	10 123		
КОНФЕРЕНЦ-СИСТЕМА	КОНФЕРЕНЦ-СТОЛ CONFERENCE TABLE		КРУГЛЫЙ СТОЛ ROUND TABLE	ОКОНЧАНИЕ МОДУЛЯ DESK-END FOR MODULE		
						
РАЗМЕРЫ (cm)	200 x 104 h 73		d 100 h 73	100 x 95 h 73		
УПАКОВКА (kg/m³/packs)	104	0,07	3	89	0,08	5
				39,5	0,04	3
						28
						0,04

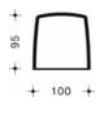
АРТИКУЛ	MX 203	MX 206	MX 202	MX 205	10B500	10S500
ЦВЕТ	венге, яблоня локарно*	венге, яблоня локарно*	венге, яблоня локарно*	венге, яблоня локарно*	венге, яблоня локарно*	венге, яблоня локарно*
ЦЕНА (rub.)	9 181	12 938	22 543	29 935	8 718	15 183
КОНФЕРЕНЦ-СИСТЕМА	УГЛОВОЙ ЭЛЕМЕНТ CORNER ELEMENT	ОКОНЧАНИЕ ДЛЯ 2-Х МОДУЛЕЙ DESK-END FOR 2 MODULES	ЦЕНТРАЛЬНЫЙ МОДУЛЬ CENTRAL MODULE		ПРОМЕЖУТОЧНАЯ СТОЛЕШНИЦА INTERMEDIATE DESK BOARD	
						
РАЗМЕРЫ (cm)	104 x 104 h 73	85 x 170 h 73	120 x 95 h 73		151,6 x 80 h 73	
УПАКОВКА (kg/m³/packs)	31,5	0,04	2	27,2	0,06	2
				81	0,07	3
				69,4	0,07	3
						25,4
						0,1
						1
						27,4
						0,1

АРТИКУЛ	140 090	140 092	140 990	140 905	140 096	
ЦВЕТ	венге, яблоня локарно*	венге, яблоня локарно*	венге, яблоня локарно*	венге, яблоня локарно*	венге, яблоня локарно*	
ЦЕНА (rub.)	11 567	7 055	928	14 560	7 810	
КОМПЛЕКТУЮЩИЕ ДЛЯ КОНФЕРЕНЦ-СТОЛОВ	СТОЛЕШНИЦА DESK BOARD		ПЕРЕДНЯЯ ПАНЕЛЬ FRONT PANEL	КОМПЛЕКТ НОГ SET OF SIDES	СЕКТОР 90° 90° SEGMENT	
						
РАЗМЕРЫ (cm)	200 x 104 h 2,8		120 x 95 h 2,8	104 x 1,6 h 40	71 x 6 h 70	
УПАКОВКА (kg/m³/packs)	56	0,1	1	33	0,04	1
				6	0,01	1
						42
						0,1
						1
						30
						0,04
						1

КАБИНЕТЫ РУКОВОДИТЕЛЯ	<b>МАКСИМУС</b>	СПЕЦИФИКАЦИЯ
EXECUTIVE OFFICE	MAXIMUS	TECHNICAL SPECIFICATION

Артикул	140 094	10B015(f)	900 872	900 874	900 820	
Цвет	венге, яблоня локарно*	венге, яблоня локарно*	алюминий	алюминий	алюминий	
Цена (руб.)	7 381	11 567	5 208	5 208	1 371	
Комплектующие для конференц-столов	ОКОНЧАНИЕ СТОЛА DESK-END 	СТОЛЕШНИЦА DESK BOARD 	ОПОРА НА ОСНОВАНИИ LEG WITH PLATE 		ОПОРА LEG 	
	РАЗМЕРЫ (cm)	100 x 95 h 2,8	85 x 170 h 2,8	d 50 h 71	d 60 h 71	d 8 h 70-74
УПАКОВКА (kg/m³/packs)	25   0,04   1	25,7   0,1   1	16,5   0,08   0	20   0,1   2	1,5   0,01   2	

Артикул	140 253	140 264	140 265	
Цвет	венге, яблоня локарно*	венге, яблоня локарно*	венге, яблоня локарно*	
Цена (руб.)	9 974	22 269	22 269	
Тумбы	ТУМБА МОБИЛЬНАЯ MOBILE PEDESTAL 	ТУМБА МОБИЛЬНАЯ MOBILE PEDESTAL  RIGHT	ТУМБА МОБИЛЬНАЯ MOBILE PEDESTAL  LEFT	
	РАЗМЕРЫ (cm)	40 x 51 h 61	150 x 63 h 68	150 x 63 h 68
УПАКОВКА (kg/m³/packs)	28   0,1   1	72   0,5   2	72   0,5   2	

КАБИНЕТЫ РУКОВОДИТЕЛЯ	<b>МАКСИМУС</b>	СПЕЦИФИКАЦИЯ
EXECUTIVE OFFICE	MAXIMUS	TECHNICAL SPECIFICATION

Артикул	<b>120 205</b>	<b>120 209</b>	<b>120 305</b>	<b>120 309</b>	
Цвет	серый	серый	серый	серый	
Цена (rub.)	<b>3 873</b>	<b>4 601</b>	<b>5 036</b>	<b>6 208</b>	

СТЕЛЛАЖ НИЗКИЙ  
LOW STORAGE UNIT

СТЕЛЛАЖ СРЕДНИЙ  
MEDIUM STORAGE UNIT

СИСТЕМА  
ХРАНЕНИЯ



РАЗМЕРЫ (cm)	45 x 43 h 79			90 x 43 h 79			45 x 43 h 125			90 x 43 h 125		
УПАКОВКА (kg/m³/packs)	21	0,03		32	0,05		30	0,05		48	0,08	

Артикул	<b>120 505</b>	<b>120 509</b>	<b>120 502</b>	<b>120 506</b>	
Цвет	серый	серый	серый	серый	
Цена (rub.)	<b>7 181</b>	<b>9 192</b>	<b>6 554</b>	<b>7 723</b>	

СТЕЛЛАЖ ВЫСОКИЙ  
HIGH STORAGE UNIT

КАРКАС ГАРДЕРОБА  
STRUCTURE OF WARDROBE

СИСТЕМА  
ХРАНЕНИЯ

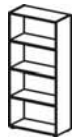

РАЗМЕРЫ (cm)	45 x 43 h 201,5			90 x 43 h 201,5			45 x 43 h 201,5			90 x 43 h 201,5		
УПАКОВКА (kg/m³/packs)	49	0,08		75	0,12		49	0,08		75	0,12	

Артикул	<b>142 240</b>	<b>142 241</b>	<b>142 220</b>	<b>142 236</b>	<b>142 237</b>	<b>142 216</b>
Цвет	венге, яблоня локарно*	венге, яблоня локарно*	венге, яблоня локарно*	прозрачное стекло РАМА: алюминий	прозрачное стекло РАМА: алюминий	прозрачное стекло РАМА: алюминий
Цена (rub.)	<b>2 805</b>	<b>2 805</b>	<b>5 483</b>	<b>9 192</b>	<b>9 192</b>	<b>5 533</b>

ГЛУХИЕ ДВЕРИ ДЛЯ НИЗКОГО ШКАФА С ЗАМКОН  
LOW WOODEN DOORS WITH LOCK

СТЕКЛЯННЫЕ ДВЕРИ ДЛЯ НИЗКОГО ШКАФА  
LOW GLASS DOORS

КОМПЛЕКТУЮЩИЕ  
ДЛЯ СИСТЕМЫ  
ХРАНЕНИЯ

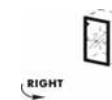
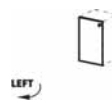

РАЗМЕРЫ (cm)	44,7 x 1,9 h 75,5			44,7 x 1,9 h 75,5			89,4 x 1,9 h 75,5			44,7 x 2,2 h 75,5			44,7 x 2,2 h 75,5			89,4 x 2,2 h 75,5		
УПАКОВКА (kg/m³/packs)	6	0,01	1	6	0,01	1	10	0,02	1	21	0,1	1	21	0,1	1	21	0,07	

Артикул	<b>142 340</b>	<b>142 341</b>	<b>142 320</b>	<b>142 336</b>	<b>142 337</b>	<b>142 316</b>
Цвет	венге, яблоня локарно*	венге, яблоня локарно*	венге, яблоня локарно*	прозрачное стекло РАМА: алюминий	прозрачное стекло РАМА: алюминий	прозрачное стекло РАМА: алюминий
Цена (rub.)	<b>3 698</b>	<b>3 698</b>	<b>7 229</b>	<b>3 707</b>	<b>3 707</b>	<b>7 323</b>

ГЛУХИЕ ДВЕРИ ДЛЯ СРЕДНЕГО ШКАФА С ЗАМКОН  
MEDIUM WOODEN DOORS WITH LOCK

СТЕКЛЯННЫЕ ДВЕРИ ДЛЯ СРЕДНЕГО ШКАФА  
MEDIUM GLASS DOORS

КОМПЛЕКТУЮЩИЕ  
ДЛЯ СИСТЕМЫ  
ХРАНЕНИЯ



РАЗМЕРЫ (cm)	44,7 x 1,9 h 121			44,7 x 1,9 h 121			89,4 x 1,9 h 121			44,7 x 2,2 h 121			44,7 x 2,2 h 121			89,4 x 2,2 h 121		
УПАКОВКА (kg/m³/packs)	9	0,02	1	9	0,02	1	14	0,03	1	6,5	0,01		6,5	0,01		37,3	0,08	

КАБИНЕТЫ РУКОВОДИТЕЛЯ	<b>МАКСИМУС</b>	СПЕЦИФИКАЦИЯ
EXECUTIVE OFFICE	MAXIMUS	TECHNICAL SPECIFICATION

Артикул	<b>142 541</b>	<b>142 520</b>	<b>142 537</b>	<b>142 516</b>								
Цвет	венге, яблоня локарно*	венге, яблоня локарно*	прозрачное стекло РАМА: алюминий	прозрачное стекло РАМА: алюминий								
Цена (руб.)	<b>5 210</b>	<b>10 234</b>	<b>5 196</b>	<b>10 261</b>								
Комплекующие для системы хранения	Глухие двери для высокого шкафа с замком HIGH WOODEN DOORS WITH LOCK УНИВЕРСАЛЬНАЯ			Стелянные двери для высокого шкафа HIGH GLASS DOORS УНИВЕРСАЛЬНАЯ								
Размеры (см)	44,7 x 1,9 h 197,5			89,4 x 1,9 h 197,5			44,7 x 2,2 h 197,5			89,4 x 2,2 h 197,5		
Упаковка (кг/м3/packs)	15	0,03	1	23	0,04	1	10	0,02		55,3	0,12	

Артикул	<b>142 004</b>	<b>142 008</b>	<b>142 012</b>	<b>142 016</b>	<b>142 020</b>	<b>142 024</b>												
Цвет	венге, яблоня локарно*	венге, яблоня локарно*	венге, яблоня локарно*	венге, яблоня локарно*	венге, яблоня локарно*	венге, яблоня локарно*												
Цена (руб.)	<b>2 573</b>	<b>3 669</b>	<b>4 819</b>	<b>5 581</b>	<b>6 361</b>	<b>7 126</b>												
Комплекующие для системы хранения	Топ декоративный FINAL TOP																	
Размеры (см)	49 x 46 h 1,8		94 x 46 h 1,8		139 x 46 h 1,8		184 x 46 h 1,8		229 x 46 h 1,8		274 x 46 h 1,8							
Упаковка (кг/м3/packs)	4	0,01	1	7,2	0,01	1	10,9	0,03	1	14,3	0,04	1	17	0,02	1	13,9	0,03	1

Артикул	<b>142 120</b>	<b>142 130</b>	<b>142 150</b>							
Цвет	венге, яблоня локарно*	венге, яблоня локарно*	венге, яблоня локарно*							
Цена (руб.)	<b>4 601</b>	<b>6 390</b>	<b>9 295</b>							
Комплекующие для системы хранения	Декоративные боковые стенки для шкафов FINAL SIDES FOR STORAGE UNITS									
Размеры (см)	45 x 1,8 h 76,5		45 x 1,8 h 122		45 x 1,8 h 198,5					
Упаковка (кг/м3/packs)	11	0,02	1	18	0,03	1	29,3	0,1	1	

КАБИНЕТЫ РУКОВОДИТЕЛЯ	<b>МАКСИМУС</b>	ВАРИАНТЫ КОМПОНОВКИ
EXECUTIVE OFFICE	MAXIMUS	COMPOSITIONS

ОБЩИЙ ВИД И РАЗМЕРЫ (cm)	АРТИКУЛ	ОПИСАНИЕ	КОЛ-ВО	ЦЕНА (rub.)	ВЕС (kg)	ОБЪЕМ (m <sup>3</sup> )
 3,9 m <sup>2</sup>	MX 105	СТОЛ С НИЗКОЙ ПАНЕЛЬЮ	1	29 272	70	0,07
	MX 302	БРИФИНГ	1	8 038	22	0,03
	140 253	ТУМБА МОБИЛЬНАЯ	1	9 974	28	0,10
	Maximus 01	ИТОГО TOTAL	3	<b>47 284</b>	120	<b>0,20</b>

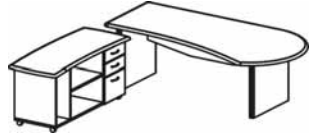
ОБЩИЙ ВИД И РАЗМЕРЫ (cm)	АРТИКУЛ	ОПИСАНИЕ	КОЛ-ВО	ЦЕНА (rub.)	ВЕС (kg)	ОБЪЕМ (m <sup>3</sup> )
 5,9 m <sup>2</sup>	MX 102	СТОЛ С ВЫСОКОЙ ПАНЕЛЬЮ	1	25 867	74	0,06
	140 264	ТУМБА МОБИЛЬНАЯ	1	22 269	1	72,00
	Maximus 02/1	ИТОГО TOTAL	2	<b>48 136</b>	75	<b>72,06</b>

ОБЩИЙ ВИД И РАЗМЕРЫ (cm)	АРТИКУЛ	ОПИСАНИЕ	КОЛ-ВО	ЦЕНА (rub.)	ВЕС (kg)	ОБЪЕМ (m <sup>3</sup> )
 9,0 m <sup>2</sup>	MX 111	УГЛОВОЕ РАБОЧЕЕ МЕСТО	1	46 218	162	0,07
	MX 303	БРИФИНГ	1	9 739	29	0,04
	Maximus 03	ИТОГО TOTAL	2	<b>55 957</b>	191	<b>0,11</b>

ОБЩИЙ ВИД И РАЗМЕРЫ (cm)	АРТИКУЛ	ОПИСАНИЕ	КОЛ-ВО	ЦЕНА (rub.)	ВЕС (kg)	ОБЪЕМ (m <sup>3</sup> )
 8,9 m <sup>2</sup>	MX 107	СТОЛ С НИЗКОЙ ПАНЕЛЬЮ	1	27 883	107	0,07
	140 264	ТУМБА МОБИЛЬНАЯ	1	22 269	72	0,50
	MX 304	БРИФИНГ УГЛОВОЙ	1	8 533	17	0,03
	Maximus 04	ИТОГО TOTAL	3	<b>58 685</b>	196	<b>0,60</b>

ОБЩИЙ ВИД И РАЗМЕРЫ (cm)	АРТИКУЛ	ОПИСАНИЕ	КОЛ-ВО	ЦЕНА (rub.)	ВЕС (kg)	ОБЪЕМ (m <sup>3</sup> )
 8,0 m <sup>2</sup>	MX 102	СТОЛ С ВЫСОКОЙ ПАНЕЛЬЮ	1	25 867	74	0,06
	140 264	ТУМБА МОБИЛЬНАЯ	1	22 269	1	72,00
	MX 301	БРИФИНГ УГЛОВОЙ	1	11 132	24	0,05
	Maximus 05	ИТОГО TOTAL	3	<b>59 268</b>	99	<b>72,11</b>

КАБИНЕТЫ РУКОВОДИТЕЛЯ	<b>МАКСИМУС</b>	ВАРИАНТЫ КОМПОНОВКИ
EXECUTIVE OFFICE	MAXIMUS	COMPOSITIONS

ОБЩИЙ ВИД И РАЗМЕРЫ (cm)	АРТИКУЛ	ОПИСАНИЕ	КОЛ-ВО	ЦЕНА (rub.)	ВЕС (kg)	ОБЪЕМ (m <sup>3</sup> )
<p>9,5 m<sup>2</sup></p>	MX 202	ЭЛЕМЕНТ КОНФЕРЕНЦ-СИСТЕМЫ	1	22 543	81	0,07
	MX 204	ЭЛЕМЕНТ КОНФЕРЕНЦ-СИСТЕМЫ	2	10 123	28	0,04
	<b>Maximus 06</b>	<b>ИТОГО TOTAL</b>	<b>3</b>	<b>42 789</b>	<b>137</b>	<b>0,15</b>

ОБЩИЙ ВИД И РАЗМЕРЫ (cm)	АРТИКУЛ	ОПИСАНИЕ	КОЛ-ВО	ЦЕНА (rub.)	ВЕС (kg)	ОБЪЕМ (m <sup>3</sup> )
<p>12,8 m<sup>2</sup></p>	10S500	ЭЛЕМЕНТ КОНФЕРЕНЦ-СИСТЕМЫ	2	15 183	27	0,10
	10B015(f)	ЭЛЕМЕНТ КОНФЕРЕНЦ-СИСТЕМЫ	2	11 567	26	0,10
	900 820	ОПОРА	2	1 371	2	0,01
	140 912	ПАНЕЛЬ НИЗКАЯ	2	1 789	11	0,02
	140 906	КОМПЛЕКТ ОПОР	2	12 963	31	0,10
	<b>Maximus 24</b>	<b>ИТОГО TOTAL</b>	<b>10</b>	<b>85 746</b>	<b>193</b>	<b>0,66</b>

ОБЩИЙ ВИД И РАЗМЕРЫ (cm)	АРТИКУЛ	ОПИСАНИЕ	КОЛ-ВО	ЦЕНА (rub.)	ВЕС (kg)	ОБЪЕМ (m <sup>3</sup> )
<p>19,9 m<sup>2</sup></p>	MX 202	ЭЛЕМЕНТ КОНФЕРЕНЦ-СИСТЕМЫ	3	22 543	81	0,07
	MX 203	ЭЛЕМЕНТ КОНФЕРЕНЦ-СИСТЕМЫ	2	9 181	32	0,04
	MX 204	ЭЛЕМЕНТ КОНФЕРЕНЦ-СИСТЕМЫ	2	10 123	28	0,04
	<b>Maximus 07/1</b>	<b>ИТОГО TOTAL</b>	<b>7</b>	<b>106 237</b>	<b>362</b>	<b>0,37</b>

ОБЩИЙ ВИД И РАЗМЕРЫ (cm)	АРТИКУЛ	ОПИСАНИЕ	КОЛ-ВО	ЦЕНА (rub.)	ВЕС (kg)	ОБЪЕМ (m <sup>3</sup> )
<p>20,1 m<sup>2</sup></p>	MX 202	ЭЛЕМЕНТ КОНФЕРЕНЦ-СИСТЕМЫ	4	22 543	81	0,07
	MX 203	ЭЛЕМЕНТ КОНФЕРЕНЦ-СИСТЕМЫ	4	9 181	32	0,04
	<b>Maximus 08</b>	<b>ИТОГО TOTAL</b>	<b>8</b>	<b>126 896</b>	<b>450</b>	<b>0,44</b>

ОБЩИЙ ВИД И РАЗМЕРЫ (cm)	АРТИКУЛ	ОПИСАНИЕ	КОЛ-ВО	ЦЕНА (rub.)	ВЕС (kg)	ОБЪЕМ (m <sup>3</sup> )
<p>20,7 m<sup>2</sup></p>	10S500	ЭЛЕМЕНТ КОНФЕРЕНЦ-СИСТЕМЫ	4	15 183	27	0,10
	10B015(f)	ЭЛЕМЕНТ КОНФЕРЕНЦ-СИСТЕМЫ	2	11 567	26	0,10
	10B500	ЭЛЕМЕНТ КОНФЕРЕНЦ-СИСТЕМЫ	2	8 718	25	0,10
	900 820	ОПОРА	2	1 371	2	0,01
	140 912	ПАНЕЛЬ НИЗКАЯ	4	1 789	11	0,02
	140 906	КОМПЛЕКТ ОПОР	4	12 963	31	0,10
	<b>Maximus 25</b>	<b>ИТОГО TOTAL</b>	<b>18</b>	<b>163 052</b>	<b>383</b>	<b>1,30</b>

КАБИНЕТЫ РУКОВОДИТЕЛЯ	<b>МАКСИМУС</b>	ВАРИАНТЫ КОМПОНОВКИ
EXECUTIVE OFFICE	MAXIMUS	COMPOSITIONS

ОБЩИЙ ВИД И РАЗМЕРЫ (cm)	Артикул	ОПИСАНИЕ	КОЛ-ВО	ЦЕНА (rub.)	ВЕС (kg)	ОБЪЕМ (m <sup>3</sup> )
 0,4 m <sup>2</sup>	120 209	СТЕЛЛАЖ НИЗКИЙ ШИРОКИЙ	1	4 601	32	0,05
	142 008	ТОП ДЕКОРАТИВНЫЙ	1	3 669	7	0,01
	142 120	ДЕКОРАТИВНЫЕ БОКОВЫЕ СТЕНКИ	1	4 601	11	0,02
	142 220	ГЛУХ. ДВЕРИ ДЛЯ НИЗКОГО ШКАФА	1	5 483	10	0,02
	Maximus 09	ИТОГО TOTAL	4	<b>18 354</b>	60	<b>0,10</b>

ОБЩИЙ ВИД И РАЗМЕРЫ (cm)	Артикул	ОПИСАНИЕ	КОЛ-ВО	ЦЕНА (rub.)	ВЕС (kg)	ОБЪЕМ (m <sup>3</sup> )
 0,9 m <sup>2</sup>	120 205	СТЕЛЛАЖ НИЗКИЙ УЗКИЙ	2	3 873	21	0,03
	120 209	СТЕЛЛАЖ НИЗКИЙ ШИРОКИЙ	1	4 601	32	0,05
	142 016	ТОП ДЕКОРАТИВНЫЙ	1	5 581	14	0,04
	142 120	ДЕКОРАТИВНЫЕ БОКОВЫЕ СТЕНКИ	1	4 601	11	0,02
	142 216	СТЕKL. ДВЕРИ ДЛЯ НИЗКОГО ШКАФА	1	5 533	21	0,07
	142 240	ГЛУХ. ДВЕРЬ ДЛЯ НИЗК. ШКАФА ПРАВАЯ	1	2 805	6	0,01
	142 241	ГЛУХ. ДВЕРЬ ДЛЯ НИЗК. ШКАФА ЛЕВАЯ	1	2 805	6	0,01
	Maximus 10	ИТОГО TOTAL	8	<b>33 672</b>	132	<b>0,26</b>

ОБЩИЙ ВИД И РАЗМЕРЫ (cm)	Артикул	ОПИСАНИЕ	КОЛ-ВО	ЦЕНА (rub.)	ВЕС (kg)	ОБЪЕМ (m <sup>3</sup> )
 1,1 m <sup>2</sup>	120 205	СТЕЛЛАЖ НИЗКИЙ УЗКИЙ	1	3 873	21	0,03
	120 209	СТЕЛЛАЖ НИЗКИЙ ШИРОКИЙ	2	4 601	32	0,05
	142 020	ТОП ДЕКОРАТИВНЫЙ	1	6 361	17	0,02
	142 120	ДЕКОРАТИВНЫЕ БОКОВЫЕ СТЕНКИ	1	4 601	11	0,02
	142 220	ГЛУХ. ДВЕРИ ДЛЯ НИЗКОГО ШКАФА	2	5 483	10	0,02
	Maximus 11	ИТОГО TOTAL	7	<b>35 003</b>	133	<b>0,21</b>

ОБЩИЙ ВИД И РАЗМЕРЫ (cm)	Артикул	ОПИСАНИЕ	КОЛ-ВО	ЦЕНА (rub.)	ВЕС (kg)	ОБЪЕМ (m <sup>3</sup> )
 1,3 m <sup>2</sup>	120 209	СТЕЛЛАЖ НИЗКИЙ ШИРОКИЙ	3	4 601	32	0,05
	142 024	ТОП ДЕКОРАТИВНЫЙ	1	7 126	14	0,03
	142 120	ДЕКОРАТИВНЫЕ БОКОВЫЕ СТЕНКИ	1	4 601	11	0,02
	142 220	ГЛУХ. ДВЕРИ ДЛЯ НИЗКОГО ШКАФА	3	5 483	10	0,02
	Maximus 13	ИТОГО TOTAL	8	<b>41 979</b>	151	<b>0,26</b>

ОБЩИЙ ВИД И РАЗМЕРЫ (cm)	Артикул	ОПИСАНИЕ	КОЛ-ВО	ЦЕНА (rub.)	ВЕС (kg)	ОБЪЕМ (m <sup>3</sup> )
 1,3 m <sup>2</sup>	120 209	СТЕЛЛАЖ НИЗКИЙ ШИРОКИЙ	3	4 601	32	0,05
	142 024	ТОП ДЕКОРАТИВНЫЙ	1	7 126	14	0,03
	142 120	ДЕКОРАТИВНЫЕ БОКОВЫЕ СТЕНКИ	1	4 601	11	0,02
	142 216	СТЕKL. ДВЕРИ ДЛЯ НИЗКОГО ШКАФА	1	5 533	21	0,07
	142 220	ГЛУХ. ДВЕРИ ДЛЯ НИЗКОГО ШКАФА	2	5 483	10	0,02
	Maximus 12	ИТОГО TOTAL	8	<b>42 029</b>	162	<b>0,31</b>

КАБИНЕТЫ РУКОВОДИТЕЛЯ	<b>МАКСИМУС</b>	ВАРИАНТЫ КОМПОНОВКИ
EXECUTIVE OFFICE	MAXIMUS	COMPOSITIONS

ОБЩИЙ ВИД И РАЗМЕРЫ (cm)	Артикул	ОПИСАНИЕ	КОЛ-ВО	ЦЕНА (rub.)	ВЕС (kg)	ОБЪЕМ (m <sup>3</sup> )
  0,7 m <sup>2</sup>	120 305	СТЕЛЛАЖ СРЕДНИЙ УЗКИЙ	3	5 036	30	0,05
	142 012	ТОП ДЕКОРАТИВНЫЙ	1	4 819	11	0,03
	142 130	ДЕКОРАТИВНЫЕ БОКОВЫЕ СТЕНКИ	1	6 390	18	0,03
	142 337	СТЕКЛ. ДВЕРЬ ДЛЯ СРЕДН. ШКАФА ЛЕВАЯ	1	3 707	7	0,01
	142 340	ГЛУХ. ДВЕРЬ ДЛЯ СРЕДН. ШКАФА ПРАВАЯ	1	3 698	9	0,02
	142 341	ГЛУХ. ДВЕРЬ ДЛЯ СРЕДН. ШКАФА ЛЕВАЯ	1	3 698	9	0,02
	<b>Maximus 14</b>	<b>ИТОГО TOTAL</b>	<b>8</b>	<b>37 420</b>	<b>143</b>	<b>0,26</b>

ОБЩИЙ ВИД И РАЗМЕРЫ (cm)	Артикул	ОПИСАНИЕ	КОЛ-ВО	ЦЕНА (rub.)	ВЕС (kg)	ОБЪЕМ (m <sup>3</sup> )
  0,9 m <sup>2</sup>	120 309	СТЕЛЛАЖ СРЕДНИЙ ШИРОКИЙ	2	6 208	48	0,08
	142 016	ТОП ДЕКОРАТИВНЫЙ	1	5 581	14	0,04
	142 130	ДЕКОРАТИВНЫЕ БОКОВЫЕ СТЕНКИ	1	6 390	18	0,03
	142 316	СТЕКЛ. ДВЕРИ ДЛЯ СРЕДНЕГО ШКАФА	1	7 323	37	0,08
	142 320	ГЛУХ. ДВЕРИ ДЛЯ СРЕДНЕГО ШКАФА	1	7 229	14	0,03
	<b>Maximus 15</b>	<b>ИТОГО TOTAL</b>	<b>6</b>	<b>38 939</b>	<b>180</b>	<b>0,34</b>

ОБЩИЙ ВИД И РАЗМЕРЫ (cm)	Артикул	ОПИСАНИЕ	КОЛ-ВО	ЦЕНА (rub.)	ВЕС (kg)	ОБЪЕМ (m <sup>3</sup> )
  0,9 m <sup>2</sup>	120 305	СТЕЛЛАЖ СРЕДНИЙ УЗКИЙ	2	5 036	30	0,05
	120 309	СТЕЛЛАЖ СРЕДНИЙ ШИРОКИЙ	1	6 208	48	0,08
	142 016	ТОП ДЕКОРАТИВНЫЙ	1	5 581	14	0,04
	142 130	ДЕКОРАТИВНЫЕ БОКОВЫЕ СТЕНКИ	1	6 390	18	0,03
	142 316	СТЕКЛ. ДВЕРИ ДЛЯ СРЕДНЕГО ШКАФА	1	7 323	37	0,08
	142 340	ГЛУХ. ДВЕРЬ ДЛЯ СРЕДН. ШКАФА ПРАВАЯ	1	3 698	9	0,02
	142 341	ГЛУХ. ДВЕРЬ ДЛЯ СРЕДН. ШКАФА ЛЕВАЯ	1	3 698	9	0,02
	<b>Maximus 16</b>	<b>ИТОГО TOTAL</b>	<b>8</b>	<b>42 970</b>	<b>196</b>	<b>0,37</b>

ОБЩИЙ ВИД И РАЗМЕРЫ (cm)	Артикул	ОПИСАНИЕ	КОЛ-ВО	ЦЕНА (rub.)	ВЕС (kg)	ОБЪЕМ (m <sup>3</sup> )
  1,1 m <sup>2</sup>	120 305	СТЕЛЛАЖ СРЕДНИЙ УЗКИЙ	1	5 036	30	0,05
	120 309	СТЕЛЛАЖ СРЕДНИЙ ШИРОКИЙ	2	6 208	48	0,08
	142 020	ТОП ДЕКОРАТИВНЫЙ	1	6 361	17	0,02
	142 130	ДЕКОРАТИВНЫЕ БОКОВЫЕ СТЕНКИ	1	6 390	18	0,03
	142 337	СТЕКЛ. ДВЕРЬ ДЛЯ СРЕДН. ШКАФА ЛЕВАЯ	1	3 707	7	0,01
	142 320	ГЛУХ. ДВЕРИ ДЛЯ СРЕДН. ШКАФА	2	7 229	14	0,03
	<b>Maximus 17</b>	<b>ИТОГО TOTAL</b>	<b>8</b>	<b>48 368</b>	<b>196</b>	<b>0,33</b>

ОБЩИЙ ВИД И РАЗМЕРЫ (cm)	Артикул	ОПИСАНИЕ	КОЛ-ВО	ЦЕНА (rub.)	ВЕС (kg)	ОБЪЕМ (m <sup>3</sup> )
  1,3 m <sup>2</sup>	120 309	СТЕЛЛАЖ СРЕДНИЙ ШИРОКИЙ	3	6 208	48	0,08
	142 024	ТОП ДЕКОРАТИВНЫЙ	1	7 126	14	0,03
	142 130	ДЕКОРАТИВНЫЕ БОКОВЫЕ СТЕНКИ	1	6 390	18	0,03
	142 316	СТЕКЛ. ДВЕРИ ДЛЯ СРЕДНЕГО ШКАФА	2	7 323	37	0,08
	142 320	ГЛУХ. ДВЕРИ ДЛЯ СРЕДНЕГО ШКАФА	1	7 229	14	0,03
	<b>Maximus 18</b>	<b>ИТОГО TOTAL</b>	<b>8</b>	<b>54 015</b>	<b>265</b>	<b>0,49</b>

КАБИНЕТЫ РУКОВОДИТЕЛЯ	<b>МАКСИМУС</b>	ВАРИАНТЫ КОМПОНОВКИ
EXECUTIVE OFFICE	MAXIMUS	COMPOSITIONS

ОБЩИЙ ВИД И РАЗМЕРЫ (cm)	Артикул	ОПИСАНИЕ	КОЛ-ВО	ЦЕНА (rub.)	ВЕС (kg)	ОБЪЕМ (m <sup>3</sup> )
  0,9 m <sup>2</sup>	120 209	СТЕЛЛАЖ НИЗКИЙ ШИРОКИЙ	1	4 601	32	0,05
	120 309	СТЕЛЛАЖ СРЕДНИЙ ШИРОКИЙ	1	6 208	48	0,08
	120 509	СТЕЛЛАЖ ВЫСОКИЙ ШИРОКИЙ	1	9 192	75	0,12
	142 016	ТОП ДЕКОРАТИВНЫЙ	1	5 581	14	0,04
	142 150	ДЕКОРАТИВНЫЕ БОКОВЫЕ СТЕНКИ	1	9 295	29	0,10
	142 316	СТЕKL. ДВЕРИ ДЛЯ СРЕДНЕГО ШКАФА	1	7 323	37	0,08
	142 220	ГЛУХ. ДВЕРИ ДЛЯ НИЗКОГО ШКАФА	1	5 483	10	0,02
	142 520	ГЛУХ. ДВЕРИ ДЛЯ ВЫСОКОГО ШКАФА	1	10 234	23	0,04
<b>Maximus 20</b>	<b>ИТОГО TOTAL</b>	<b>8</b>	<b>57 917</b>	<b>269</b>	<b>0,53</b>	

ОБЩИЙ ВИД И РАЗМЕРЫ (cm)	Артикул	ОПИСАНИЕ	КОЛ-ВО	ЦЕНА (rub.)	ВЕС (kg)	ОБЪЕМ (m <sup>3</sup> )
  0,9 m <sup>2</sup>	120 209	СТЕЛЛАЖ НИЗКИЙ ШИРОКИЙ	2	4 601	32	0,05
	120 309	СТЕЛЛАЖ СРЕДНИЙ ШИРОКИЙ	2	6 208	48	0,08
	142 016	ТОП ДЕКОРАТИВНЫЙ	1	5 581	14	0,04
	142 150	ДЕКОРАТИВНЫЕ БОКОВЫЕ СТЕНКИ	1	9 295	29	0,10
	142 316	СТЕKL. ДВЕРИ ДЛЯ СРЕДНЕГО ШКАФА	1	7 323	37	0,08
	142 220	ГЛУХ. ДВЕРИ ДЛЯ НИЗКОГО ШКАФА	2	5 483	10	0,02
	142 320	ГЛУХ. ДВЕРИ ДЛЯ СРЕДНЕГО ШКАФА	1	7 229	14	0,03
	<b>Maximus 19</b>	<b>ИТОГО TOTAL</b>	<b>10</b>	<b>62 012</b>	<b>275</b>	<b>0,55</b>

ОБЩИЙ ВИД И РАЗМЕРЫ (cm)	Артикул	ОПИСАНИЕ	КОЛ-ВО	ЦЕНА (rub.)	ВЕС (kg)	ОБЪЕМ (m <sup>3</sup> )
  1,1 m <sup>2</sup>	120 209	СТЕЛЛАЖ НИЗКИЙ ШИРОКИЙ	2	4 601	32	0,05
	120 309	СТЕЛЛАЖ СРЕДНИЙ ШИРОКИЙ	2	6 208	48	0,08
	120 505	СТЕЛЛАЖ ВЫСОКИЙ УЗКИЙ	1	7 181	49	0,08
	142 020	ТОП ДЕКОРАТИВНЫЙ	1	6 361	17	0,02
	142 150	ДЕКОРАТИВНЫЕ БОКОВЫЕ СТЕНКИ	1	9 295	29	0,10
	142 316	СТЕKL. ДВЕРИ ДЛЯ СРЕДНЕГО ШКАФА	2	7 323	37	0,08
	142 220	ГЛУХ. ДВЕРИ ДЛЯ НИЗКОГО ШКАФА	2	5 483	10	0,02
	142 541	ГЛУХ. ДВЕРЬ ДЛЯ ВЫСОКОГО ШКАФА ЛЕВЬ	1	5 210	15	0,03
	<b>Maximus 21</b>	<b>ИТОГО TOTAL</b>	<b>12</b>	<b>75 277</b>	<b>365</b>	<b>0,69</b>

ОБЩИЙ ВИД И РАЗМЕРЫ (cm)	Артикул	ОПИСАНИЕ	КОЛ-ВО	ЦЕНА (rub.)	ВЕС (kg)	ОБЪЕМ (m <sup>3</sup> )
  1,3 m <sup>2</sup>	120 209	СТЕЛЛАЖ НИЗКИЙ ШИРОКИЙ	2	4 601	32	0,05
	120 309	СТЕЛЛАЖ СРЕДНИЙ ШИРОКИЙ	2	6 208	48	0,08
	120 509	СТЕЛЛАЖ ВЫСОКИЙ ШИРОКИЙ	1	9 192	75	0,12
	142 024	ТОП ДЕКОРАТИВНЫЙ	1	7 126	14	0,03
	142 150	ДЕКОРАТИВНЫЕ БОКОВЫЕ СТЕНКИ	1	9 295	29	0,10
	142 316	СТЕKL. ДВЕРИ ДЛЯ СРЕДН. ШКАФА	1	7 323	37	0,08
	142 220	ГЛУХ. ДВЕРИ ДЛЯ НИЗКОГО ШКАФА	2	5 483	10	0,02
	142 320	ГЛУХ. ДВЕРИ ДЛЯ СРЕДНЕГО ШКАФА	1	7 229	14	0,03
	142 520	ГЛУХ. ДВЕРИ ДЛЯ ВЫСОКОГО ШКАФА	1	10 234	23	0,04
	<b>Maximus 23</b>	<b>ИТОГО TOTAL</b>	<b>12</b>	<b>82 983</b>	<b>373</b>	<b>0,70</b>

ОБЩИЙ ВИД И РАЗМЕРЫ (cm)	Артикул	ОПИСАНИЕ	КОЛ-ВО	ЦЕНА (rub.)	ВЕС (kg)	ОБЪЕМ (m <sup>3</sup> )
  1,3 m <sup>2</sup>	120 209	СТЕЛЛАЖ НИЗКИЙ ШИРОКИЙ	2	4 601	32	0,05
	120 309	СТЕЛЛАЖ СРЕДНИЙ ШИРОКИЙ	2	6 208	48	0,08
	120 509	СТЕЛЛАЖ ВЫСОКИЙ ШИРОКИЙ	1	9 192	75	0,12
	142 024	ТОП ДЕКОРАТИВНЫЙ	1	7 126	14	0,03
	142 150	ДЕКОРАТИВНЫЕ БОКОВЫЕ СТЕНКИ	1	9 295	29	0,10
	142 316	СТЕKL. ДВЕРИ ДЛЯ СРЕДН. ШКАФА	2	7 323	37	0,08
	142 220	ГЛУХ. ДВЕРИ ДЛЯ НИЗКОГО ШКАФА	2	5 483	10	0,02
	142 520	ГЛУХ. ДВЕРИ ДЛЯ ВЫСОКОГО ШКАФА	1	10 234	23	0,04
	<b>Maximus 22</b>	<b>ИТОГО TOTAL</b>	<b>12</b>	<b>83 077</b>	<b>396</b>	<b>0,75</b>