

| | | |
|------------------|---------------|-------------|
| КОМПЛЕКСНЫЙ ОФИС | БЕРЛИН | ОПИСАНИЕ |
| COMPLEX OFFICE | BERLIN | DESCRIPTION |

СОБСТВЕННОЕ ПРОИЗВОДСТВО КОМПАНИИ РОМУЛ
(СТРАНА ПРОИЗВОДСТВА: БЕЛАРУСЬ)

PRODUCED BY ROMUL COMPANY
(COUNTRY OF ORIGIN: BELARUS)

| ЦВЕТОВЫЕ РЕШЕНИЯ | | COLOUR SCORE |
|--------------------------|---|---|
| ОСНОВНЫЕ ЦВЕТА | Ольха Кальвадос Берёза Венге Мерано коричневый Прозрачное стекло* Серый* | Alder Calvados Birch Wenge Merano brown Clear glass* Grey* |
| ДОП. ЦВЕТА | Серый Берёза* Чёрно-коричневый* | Grey Birch* Black brown* |
| L-образный МЕТАЛ. КАРКАС | Алюминий матовый | Mat aluminium |
| A-образный МЕТАЛ. КАРКАС | Алюминий Хром* | Aluminium Chrome plated* |
| ОПОРЫ | Алюминий Хром* | Aluminium Chrome plated* |
| РОЛЕТНЫЕ ДВЕРИ | Алюминий* | Aluminium* |
| ПРИМЕЧАНИЕ NOTES | * Под заказ, стоимость может быть выше указанной в прайсе. | * For order. Price for such item may overwhelm price stated in this pricelist. |

| ЗАКАЗ | | HOW TO ORDER |
|----------------------|---|---|
| ОБОЗНАЧЕНИЕ NOTATION | При составлении заказа укажите артикул элемента и его цветовое решение. Возможные цветовые решения для каждой группы элементов указаны в начале соответствующего раздела прайс-листа. | At the order specify the article of an element and its colour scores. Possible colour scores for each group of elements are specified in the beginning of corresponding section of the price-list. |
| ЦЕНЫ PRICES | Цены указанные в прайс-листе действительны только для Санкт-Петербурга. В остальных филиалах компании РОМУЛ к указанным ценам применяются повышающие коэффициенты. Цены могут быть изменены в любое время, в том числе на выставленные счета. Подробную информацию вы можете получить в филиалах компании РОМУЛ или на сайте www.romul.ru | The prices specified in the price-list are valid only for St.Petersburg. In other branches of company ROMUL raising factors are applied to the price. The prices can be changed at any time, including to the exposed accounts. You can receive the detailed information in branches of company ROMUL or on a site www.romul.ru |





| | | |
|------------------|--------|-------------|
| КОМПЛЕКСНЫЙ ОФИС | БЕРЛИН | ОПИСАНИЕ |
| COMPLEX OFFICE | BERLIN | DESCRIPTION |





СОБСТВЕННОЕ ПРОИЗВОДСТВО КОМПАНИИ РОМУЛ
(СТРАНА ПРОИЗВОДСТВА: БЕЛАРУСЬ)





PRODUCED BY ROMUL COMPANY
(COUNTRY OF ORIGIN: BELARUS)





| | | |
|---|--|--|
| <p>СТОЛЫ, КОНФЕРЕНЦ- СТОЛЫ, ПРИСТАВНЫЕ ЭЛЕМЕНТЫ</p> <p>DESKS, CONFERENCE TABLES, EXTENSION ELEMENTS</p> | <p>Столешницы рабочих и конференц-столов изготовлены из 28 мм ДСП с двухсторонним меламиновым покрытием с профильной кромкой ABS 2 мм в основных цветах.</p> <p>Столешницы приставных элементов, дополнительные столешницы для углового рабочего места, верхние крышки всех сервисных элементов изготавливаются из 28 мм ДСП с двухсторонним меламиновым покрытием с профильной кромкой ABS 2 мм по периметру в основных и дополнительных цветах.</p> <p>Рабочие столы, угловые рабочие места, конференц-столы имеют 3 различных типа каркасов - панельный, металлический L- или T-образный и металлический A-образный. Панельные каркасы выполнены из 22 мм ДСП с профильной кромкой ABS 2 мм в цветовой комбинации основной цвет + серый.</p> <p>L-образные каркасы рабочих столов состоят из двух L-образных металлических ног с регулировкой высоты, соединенных несущей металлической панелью. Каркасы конференц-столов состоят из двух T-образных металлических ног с регулировкой высоты, соединенных двумя несущими металлическими панелями.</p> <p>A-образные каркасы состоят из алюминиевой рамы, опор с регулировкой высоты и соединительных деталей из высокопрочного пластика. На столе с A-образным каркасом по желанию можно установить металлический экран с декоративной перфорацией.</p> | <p><i>The desk boards of working desks and conference tables are made of chipboard melamine two-side panels 28 mm thick with ABS profile-shaped edgebands 2 mm thick in basic colours.</i></p> <p><i>The desk boards of extension elements, additional desk boards for corner workstation and tops of all service elements are made of chipboard melamine two-side panels 28 mm thick with PVC edgebands 3 mm thick in perimeters in basic and additional colours.</i></p> <p><i>Working desks, corner workstation, meeting desks have 3 different types of desk bases: panel, metallic L-type or T-type and metallic A-type bases. The panel bases are made of chipboard panels 22 mm thick with ABS edgebands 2 mm thick in colour combinations as basic colour plus grey. L-type bases of working desks consist of two L-type metallic legs with adjustable feet that are connected by carrying metallic panel. Bases of conference tables consist of two T-type metallic legs with adjustable feet that are connected by two carrying metallic panels.</i></p> <p><i>The A-type bases consist of aluminium frames, legs with adjustable feet and highly strong plastic fittings. For your choice desks with A-type bases might be provided with metallic screen with decorative perforation. For the extension elements there are various type of cylindrical legs, mobile legs adjustable in height and carrying pedestals.</i></p> |
| <p>КАБИНЕТ РУКОВОДИТЕЛЯ EXECUTIVE OFFICE</p> | <p>Столешницы столов двухслойные, изготовлены из ДСП 28 мм + 18 мм с двухсторонним меламиновым покрытием с профильной кромкой ABS 2 мм в основных цветах.</p> <p>Дополнительные столешницы изготавливаются в основных и дополнительных цветах. Каркасы столов выполнены из трех слоев 18 мм ДСП с кромкой ABS 2 мм.</p> | <p><i>The desk two-layer boards are made of chipboard melamine two-side panels 28 mm + 18 mm thick with ABS profile-shaped edgebands 2 mm thick in basic colours. Additional desk boards are made of in basic and additional colour. Panel sides of desks made of 3 layers such as chipboard panels 18 mm thick with two-side ABS edgebands 2 mm thick.</i></p> |
| <p>СТЕКЛЯННАЯ МЕБЕЛЬ</p> <p>GLASS FURNITURE</p> | <p>Столешницы столов и приставных элементов изготовлены из закаленного стекла толщиной 12 мм с фасетом шириной 20 мм. Столы имеют 2 различных типа каркасов - металлический L-образный и металлический A-образный.</p> <p>Конструкция и цвет каркасов такие же как у столов со столешницами из ДСП. Для приставных элементов используются мобильная опора с изменением высоты или стационарная опора с основанием.</p> | <p><i>The desk boards and extension elements are made of tempered glass 12 mm thick with facet in the width 20 mm. Desks have 2 different types of desk bases: metallic L-type and metallic A-type bases.</i></p> <p><i>Construction and colour of bases are the same of the chipboards desks. For extension elements there are used mobile legs adjustable in height or stational.</i></p> |
| <p>ТУМБЫ</p> <p>PEDESTALS</p> | <p>Каркасы приставных, мобильных и сервисных тумб изготовлены из 18 мм ДСП. Верхние крышки тумб изготовлены из ДСП 28 мм с профильной кромкой ABS 2 мм. Тумбы с ящиками имеют центральный замок для одновременного закрывания всех ящиков. Ящики установлены на металлические направляющие с нейлоновыми роликами, обеспечивающими плавный и бесшумный ход.</p> <p>Ручки пластиковые цвета алюминий.</p> <p>Приставные и сервисные тумбы могут использоваться с различными верхними крышками.</p> | <p><i>The structures of extensional, mobile and service pedestals are made of chipboard panels 18 mm thick. Top panels are made of chipboard panels 28 mm thick with ABS profile-shaped edgebands 2 mm thick. The pedestals with drawers are provided with central lock for simultaneous closing of all the drawers. The drawers run on metallic guide-rails with nylon bearings, that provide for smooth and noise-free run thereof.</i></p> <p><i>The colour of the plastic handles are aluminium.</i></p> <p><i>Extansional and service pedestals are used together with various pedestals tops.</i></p> |
| <p>ШКАФЫ</p> <p>CABINETS</p> | <p>Каркасы шкафов изготовлены из 18 мм ДСП. Задние стенки шкафов изготовлены из 18 мм ДСП и фиксируются в пазу по периметру. Полки из 22 мм ДСП регулируются по высоте. Полкодержатели системы "CLOCK" фиксируют полку, и придают всей конструкции дополнительную прочность.</p> <p>Шкафы устанавливаются на цокольные или поворотные роликовые опоры высотой 120 мм. Глухие двери изготовлены из 18 мм ДСП с кромкой ABS 2 мм и комплектуются замком. Стеклопакеты двери из травмо-безопасного тонированного стекла предлагаются в двух вариантах: в алюминиевой раме и без рамы. Двери устанавливаются на металлические петли с регулировками и механизмом быстрого монтажа. Все двери комплектуются амортизатором для бесшумного закрывания.</p> <p>Ручки пластиковые цвета алюминий.</p> | <p><i>The structures are made of chipboard panels 18 mm thick. The back panels are made of chipboard panels 18 mm thick and have fixed in perimeters. The chipboard panel shelves 22 mm thick are adjustable in height. Shelf fixing stuff of the CLOCK-Systems fixes a shelf and gives extra strength to whole construction at the same time.</i></p> <p><i>The cabinets are established on socle feet or rotary casters that height is 120 mm.</i></p> <p><i>The doors are made of chipboard panels 18 mm thick with ABS edgebands 2 mm thick and are provided with locks.</i></p> <p><i>The glass doors are made of toned safe glass and offered in two versions: in aluminium frame or without one. The doors are provided with metallic loops with adjustment and mechanism of quick installation.</i></p> <p><i>All doors are provided with shock-absorber for silent closing.</i></p> <p><i>The plastic handles have aluminium colour.</i></p> |
| <p>УПАКОВКА И СБОРКА</p> <p>PACKING AND ASSEMBLY</p> | <p>Вся мебель, за исключением тумбочек, поставляется в разобранном виде, упакованная в гофрокартон и защитную пленку. Углы упаковки защищены пластиковыми накладками из ударопрочного пластика.</p> <p>Для соединения деталей используется особо прочная 2-х компонентная эксцентриковая стяжка. Столешницы крепятся к каркасам и к опоре при помощи винтов.</p> | <p><i>The furniture is supplied in Kit, excluding the pedestals, packed with cardboard and polystyrene. The corners are protected with corner-savers in anti-crash plastic.</i></p> <p><i>For quick and easy part connection there are used special eccentric 2- component assembly system. Desk boards are fastened to leg by screws.</i></p> |

| | | |
|------------------|--------|-------------------------|
| КОМПЛЕКСНЫЙ ОФИС | БЕРЛИН | СПЕЦИФИКАЦИЯ |
| COMPLEX OFFICE | BERLIN | TECHNICAL SPECIFICATION |

| Артикул | B151 | BR03.0205 | B152/1 | B153 |
|------------------------|--|--|--|---|
| Цвет | ольха, калевадос, береза, венге, мерано | ольха, калевадос, береза, венге, мерано | ольха, калевадос, береза, венге, мерано КАРКАС: алюминий матовый | ольха, калевадос, береза, венге, мерано КАРКАС: алюминий КАРКАС: хром* |
| Цена (rub.) | 6 806 | 7 636 | 7 232 | 12 203 13 707 |
| | НА ПАНЕЛЬНОМ КАРКАСЕ ON PANEL BASE | | НА L-ОБРАЗНОМ КАРКАСЕ ON L-TYPE METALLIC BASE | НА А-ОБРАЗНОМ КАРКАСЕ ON A-TYPE METALLIC BASE |
| Симметричные столы |  340 110 1 340 907 1 340 931 1 |  340 110 1 340 907 1 340 931 1 |  340 110 1 341907/1 1 341931/1 1 |  340 110 1 321 208 1 |
| Размеры (cm) | 100 x 85 h 73,5-75,5 | 100 x 85 h 73,5-75,5 | 100 x 85 h 73,5-75,5 | 100 x 85 h 68-78 |
| Упаковка (kg/m³/packs) | 33,5 0,04 3 | 35,8 0,04 3 | 25,2 0,04 3 | 26,6 0,04 35 |

| Артикул | B163 | BR03.0207 | B164/1 | B165 |
|------------------------|--|--|--|---|
| Цвет | ольха, калевадос, береза, венге, мерано | ольха, калевадос, береза, венге, мерано | ольха, калевадос, береза, венге, мерано КАРКАС: алюминий матовый | ольха, калевадос, береза, венге, мерано КАРКАС: алюминий КАРКАС: хром* |
| Цена (rub.) | 7 445 | 8 458 | 7 930 | 12 793 14 297 |
| | НА ПАНЕЛЬНОМ КАРКАСЕ ON PANEL BASE | | НА L-ОБРАЗНОМ КАРКАСЕ ON L-TYPE METALLIC BASE | НА А-ОБРАЗНОМ КАРКАСЕ ON A-TYPE METALLIC BASE |
| Симметричные столы |  340 120 1 340 907 1 340 933 1 |  340 120 1 340 907 1 340 933 1 |  340 120 1 341907/1 1 341962/1 1 |  340 120 1 321 210 1 |
| Размеры (cm) | 120 x 85 h 73,5-75,5 | 120 x 85 h 73,5-75,5 | 120 x 85 h 73,5-75,5 | 120 x 85 h 68-78 |
| Упаковка (kg/m³/packs) | 39,4 0,04 3 | 41,3 0,04 3 | 30,1 0,04 3 | 30,9 0,04 36 |

| Артикул | B154 | BR03.0209 | B155/1 | B156 |
|------------------------|--|--|--|---|
| Цвет | ольха, калевадос, береза, венге, мерано | ольха, калевадос, береза, венге, мерано | ольха, калевадос, береза, венге, мерано КАРКАС: алюминий матовый | ольха, калевадос, береза, венге, мерано КАРКАС: алюминий КАРКАС: хром* |
| Цена (rub.) | 8 021 | 9 228 | 8 552 | 13 327 14 831 |
| | НА ПАНЕЛЬНОМ КАРКАСЕ ON PANEL BASE | | НА L-ОБРАЗНОМ КАРКАСЕ ON L-TYPE METALLIC BASE | НА А-ОБРАЗНОМ КАРКАСЕ ON A-TYPE METALLIC BASE |
| Симметричные столы |  340 140 1 340 907 1 340 935 1 |  340 140 1 340 907 1 340 935 1 |  340 140 1 341907/1 1 341934/1 1 |  340 140 1 321 212 1 |
| Размеры (cm) | 140 x 85 h 73,5-75,5 | 140 x 85 h 73,5-75,5 | 140 x 85 h 73,5-75,5 | 140 x 85 h 68-78 |
| Упаковка (kg/m³/packs) | 43,5 0,06 3 | 46,9 0,06 3 | 33,6 0,06 3 | 34,3 0,06 36 |

| Артикул | B157 | BR03.0211 | B158/1 | B159 |
|------------------------|--|--|--|---|
| Цвет | ольха, калевадос, береза, венге, мерано | ольха, калевадос, береза, венге, мерано | ольха, калевадос, береза, венге, мерано КАРКАС: алюминий матовый | ольха, калевадос, береза, венге, мерано КАРКАС: алюминий КАРКАС: хром* |
| Цена (rub.) | 8 981 | 10 318 | 9 498 | 14 304 15 809 |
| | НА ПАНЕЛЬНОМ КАРКАСЕ ON PANEL BASE | | НА L-ОБРАЗНОМ КАРКАСЕ ON L-TYPE METALLIC BASE | НА А-ОБРАЗНОМ КАРКАСЕ ON A-TYPE METALLIC BASE |
| Симметричные столы |  340 160 1 340 907 1 340 937 1 |  340 160 1 340 907 1 340 937 1 |  340 160 1 341907/1 1 341936/1 1 |  340 160 1 321 214 1 |
| Размеры (cm) | 160 x 85 h 73,5-75,5 | 160 x 85 h 73,5-75,5 | 160 x 85 h 73,5-75,5 | 160 x 85 h 68-78 |
| Упаковка (kg/m³/packs) | 48 0,06 3 | 51,5 0,06 3 | 37,3 0,06 3 | 37,7 0,06 37 |

| | | |
|------------------|--------|-------------------------|
| КОМПЛЕКСНЫЙ ОФИС | БЕРЛИН | СПЕЦИФИКАЦИЯ |
| COMPLEX OFFICE | BERLIN | TECHNICAL SPECIFICATION |







| Артикул | B160 | BR03.0213 | B161/1 | B162 | |
|------------------------|--|--|---|--|---|
| Цвет | ольха, калвадос, береза, венге, мерано | ольха, калвадос, береза, венге, мерано | ольха, калвадос, береза, венге, мерано КАРКАС: алюминий матовый | ольха, калвадос, береза, венге, мерано КАРКАС: алюминий КАРКАС: хром* | |
| Цена (rub.) | 9 672 | 11 178 | 10 121 | 14 958 16 463 | |
| СИММЕТРИЧНЫЕ СТОЛЫ | <p>НА ПАНЕЛЬНОМ КАРКАСЕ ON PANEL BASE</p> <p>340 180 1 340 907 1 340 939 1</p> | | <p>НА L-ОБРАЗНОМ КАРКАСЕ ON L-TYPE METALLIC BASE</p> <p>340 180 1 341907/1 1 341938/1 1</p> | | <p>НА А-ОБРАЗНОМ КАРКАСЕ ON A-TYPE METALLIC BASE</p> <p>340 180 1 321 216 1</p> |
| РАЗМЕРЫ (cm) | 180 x 85 h 73,5-75,5 | | | 180 x 85 h 68-78 | |
| УПАКОВКА (kg/m³/packs) | 51,9 0,07 3 | 56,2 0,07 3 | 40,4 0,07 3 | 40,5 0,07 37 | |



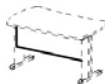

| Артикул | 340 110 | 340 120 | 340 140 | 340 160 | 340 180 |
|---------------------------------------|---|--|--|--|--|
| Цвет | ольха, калвадос, береза, венге, мерано | ольха, калвадос, береза, венге, мерано | ольха, калвадос, береза, венге, мерано | ольха, калвадос, береза, венге, мерано | ольха, калвадос, береза, венге, мерано |
| Цена (rub.) | 3 201 | 3 612 | 3 967 | 4 765 | 5 240 |
| КОМПЛЕКТУЮЩИЕ ДЛЯ СИММЕТРИЧНЫХ СТОЛОВ | <p>СТОЛЕШНИЦА DESKBOARD</p> <p>85 100 120 140 160 180</p> | | | | |
| РАЗМЕРЫ (cm) | 100 x 85 h 2,8 | 120 x 85 h 2,8 | 140 x 85 h 2,8 | 160 x 85 h 2,8 | 180 x 85 h 2,8 |
| УПАКОВКА (kg/m³/packs) | 15,3 0,04 1 | 19,3 0,04 1 | 22,5 0,1 1 | 25,7 0,1 1 | 28,2 0,1 1 |

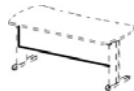



| Артикул | 340 931 | 340 933 | 340 935 | 340 937 | 340 939 |
|---------------------------------------|---|--|--|--|--|
| Цвет | ольха, калвадос, береза, венге, мерано | ольха, калвадос, береза, венге, мерано | ольха, калвадос, береза, венге, мерано | ольха, калвадос, береза, венге, мерано | ольха, калвадос, береза, венге, мерано |
| Цена (rub.) | 985 | 1 213 | 1 434 | 1 596 | 1 812 |
| КОМПЛЕКТУЮЩИЕ ДЛЯ СИММЕТРИЧНЫХ СТОЛОВ | <p>ВЫСОКАЯ ПЕРЕДНЯЯ ПАНЕЛЬ HIGH FRONT PANEL</p> | | | | |
| РАЗМЕРЫ (cm) | 74,4 x 1,8 h 40 | 94,4 x 1,8 h 40 | 114,4 x 1,8 h 40 | 134,4 x 1,8 h 40 | 154,4 x 1,8 h 40 |
| УПАКОВКА (kg/m³/packs) | 5,1 0,02 1 | 7 0,02 1 | 7,9 0,02 1 | 9,2 0,03 1 | 10,6 0,03 1 |





| Артикул | 340 831 | 340 833 | 340 835 | 340 837 | 340 839 | 340 907 |
|---------------------------------------|---|--|--|--|--|--------------------------------------|
| Цвет | ольха, калвадос, береза, венге, мерано | ольха, калвадос, береза, венге, мерано | ольха, калвадос, береза, венге, мерано | ольха, калвадос, береза, венге, мерано | ольха, калвадос, береза, венге, мерано | серый, береза*, черно-коричневый* |
| Цена (rub.) | 1 815 | 2 226 | 2 641 | 2 933 | 3 318 | 2 620 |
| КОМПЛЕКТУЮЩИЕ ДЛЯ СИММЕТРИЧНЫХ СТОЛОВ | <p>НИЗКАЯ ПЕРЕДНЯЯ ПАНЕЛЬ LOW FRONT PANEL</p> | | | | | <p>КОМПЛЕКТ НОГ SET OF SIDES</p> |
| РАЗМЕРЫ (cm) | 74,4 x 1,8 h 61 | 94,4 x 1,8 h 61 | 114,4 x 1,8 h 61 | 134,4 x 1,8 h 61 | 154,4 x 1,8 h 61 | h 71 |
| УПАКОВКА (kg/m³/packs) | 7,35 0,02 1 | 8,94 0,04 1 | 11,32 0,03 1 | 12,7 0,04 1 | 14,9 0,05 1 | 13,1 0,03 1 |

| | | |
|------------------|--------|-------------------------|
| КОМПЛЕКСНЫЙ ОФИС | БЕРЛИН | СПЕЦИФИКАЦИЯ |
| COMPLEX OFFICE | BERLIN | TECHNICAL SPECIFICATION |





| Артикул | 341931/1 | 341962/1 | 341934/1 | 341936/1 | 341938/1 | 341907/1 |
|--------------------------------------|--|---|---|--|---|---|
| Цвет | алюминий матовый | алюминий матовый | алюминий матовый | алюминий матовый | алюминий матовый | алюминий матовый |
| Цена (rub.) | 1 369 | 1 656 | 1 923 | 2 071 | 2 219 | 2 662 |
| Комплекующие для симметричных столов | МЕТАЛЛИЧЕСКАЯ ПАНЕЛЬ ДЛЯ L-ОБРАЗНОГО КАРКАСА METALLIC FRONT PANEL FOR L-TYPE BASE | | | | | КОМПЛЕКТ НОГ ДЛЯ L-ОБРАЗНОГО КАРКАСА SET OF SIDES FOR L-TYPE BASE |
| |  |  |  |  |  |  для столешниц 85 см for desk boards 85 cm |
| Размеры (cm) | 61 x 2 h 43 | 81 x 2 h 43 | 101 x 2 h 43 | 121 x 2 h 43 | 141 x 2 h 43 | h 71 |
| Упаковка (kg/m ³ /packs) | 1,92 0,01 1 | 2,83 0,01 1 | 3,07 0,01 1 | 3,61 0,01 1 | 4,15 0,01 1 | 8 0,03 1 |





| Артикул | 321 208 | | 321 210 | | 321 212 | | 321 214 | | 321 216 | |
|--------------------------------------|---|---|---|--|---|---------|------------------|---------|------------------|---------|
| Цвет | алюминий | хром* | алюминий | хром* | алюминий | хром* | алюминий | хром* | алюминий | хром* |
| Цена (rub.) | 9 002 | 10 502 | 9 181 | 10 681 | 9 360 | 10 860 | 9 539 | 11 039 | 9 718 | 11 218 |
| Комплекующие для симметричных столов | A-ОБРАЗНЫЙ КАРКАС A-TYPE BASE | | | | | | | | | |
| |  |  |  |  |  | | | | | |
| Размеры (cm) | 74 x 67 h 65-75 | | 94 x 67 h 65-75 | | 114 x 67 h 65-75 | | 134 x 67 h 65-75 | | 154 x 67 h 65-75 | |
| Упаковка (kg/m ³ /packs) | 11,3 | 0,01 33 | 11,6 | 0,01 34 | 11,8 | 0,01 34 | 12 | 0,01 35 | 12,3 | 0,01 35 |





| Артикул | BM250 | BR01.0203 | BM251/1 | BM252 |
|-------------------------------------|---|---|---|---|
| Цвет | ольха, кальвадос, береза, венге, мерано | ольха, кальвадос, береза, венге, мерано | ольха, кальвадос, береза, венге, мерано КАРКАС: алюминий матовый | ольха, кальвадос, береза, венге, мерано КАРКАС: алюминий / КАРКАС: хром* |
| Цена (rub.) | 5 727 | 6 413 | 6 497 | 9 784 / 11 275 |
| Прямоугольные столы | НА ПАНЕЛЬНОМ КАРКАСЕ ON PANEL BASE | | НА L-ОБРАЗНОМ КАРКАСЕ ON L-TYPE METALLIC BASE | НА A-ОБРАЗНОМ КАРКАСЕ ON A-TYPE METALLIC BASE |
| |  |  |  |  |
| Размеры (cm) | 80 x 65 h 73,5-75,5 | 80 x 65 h 73,5-75,5 | 80 x 65 h 73,5-75,5 | 80 x 65 h 68-78 |
| Упаковка (kg/m ³ /packs) | 23,6 0,03 3 | 25,2 0,03 3 | 21 0,03 3 | 21,2 0,03 37 |





| Артикул | BM253 | BR01.0205 | BM254/1 | BM255 |
|-------------------------------------|---|---|---|---|
| Цвет | ольха, кальвадос, береза, венге, мерано | ольха, кальвадос, береза, венге, мерано | ольха, кальвадос, береза, венге, мерано КАРКАС: алюминий матовый | ольха, кальвадос, береза, венге, мерано КАРКАС: алюминий / КАРКАС: хром* |
| Цена (rub.) | 6 236 | 7 074 | 7 099 | 10 299 / 11 790 |
| Прямоугольные столы | НА ПАНЕЛЬНОМ КАРКАСЕ ON PANEL BASE | | НА L-ОБРАЗНОМ КАРКАСЕ ON L-TYPE METALLIC BASE | НА A-ОБРАЗНОМ КАРКАСЕ ON A-TYPE METALLIC BASE |
| |  |  |  |  |
| Размеры (cm) | 100 x 65 h 73,5-75,5 | 100 x 65 h 73,5-75,5 | 100 x 65 h 73,5-75,5 | 100 x 65 h 68-78 |
| Упаковка (kg/m ³ /packs) | 27,4 0,03 3 | 29,4 0,03 3 | 24,1 0,03 3 | 23,6 0,03 41 |

| | | |
|------------------|--------|-------------------------|
| КОМПЛЕКСНЫЙ ОФИС | БЕРЛИН | СПЕЦИФИКАЦИЯ |
| COMPLEX OFFICE | BERLIN | TECHNICAL SPECIFICATION |





| Артикул | BM256 | BR01.0207 | BM257/1 | BM258 |
|------------------------|--|--|--|---|
| Цвет | ольха, калвадос, береза, венге, мерано | ольха, калвадос, береза, венге, мерано | ольха, калвадос, береза, венге, мерано КАРКАС: алюминий матовый | ольха, калвадос, береза, венге, мерано КАРКАС: алюминий КАРКАС: хром* |
| Цена (rub.) | 7 030 | 8 222 | 7 735 | 10 757 12 248 |
| | НА ПАНЕЛЬНОМ КАРКАСЕ ON PANEL BASE | | НА L-ОБРАЗНОМ КАРКАСЕ ON L-TYPE METALLIC BASE | НА А-ОБРАЗНОМ КАРКАСЕ ON A-TYPE METALLIC BASE |
| ПРЯМОУГОЛЬНЫЕ СТОЛЫ |  340 121 1 340 944 1 340 904 1 |  340 121 1 340 844 1 340 904 1 |  340 121 1 341934/1 1 341904/1 1 |  340 121 1 321 112 1 |
| РАЗМЕРЫ (cm) | 120 x 65 h 73,5-75,5 | 120 x 65 h 73,5-75,5 | 120 x 65 h 73,5-75,5 | 120 x 65 h 68-78 |
| УПАКОВКА (kg/m³/packs) | 32,5 0,03 3 | 33,3 0,03 3 | 26,6 0,03 3 | 26 0,03 41 |





| Артикул | BM259 | BR01.0209 | BM260/1 | BM261 |
|------------------------|--|--|--|---|
| Цвет | ольха, калвадос, береза, венге, мерано | ольха, калвадос, береза, венге, мерано | ольха, калвадос, береза, венге, мерано КАРКАС: алюминий матовый | ольха, калвадос, береза, венге, мерано КАРКАС: алюминий КАРКАС: хром* |
| Цена (rub.) | 7 420 | 8 575 | 8 191 | 11 155 12 646 |
| | НА ПАНЕЛЬНОМ КАРКАСЕ ON PANEL BASE | | НА L-ОБРАЗНОМ КАРКАСЕ ON L-TYPE METALLIC BASE | НА А-ОБРАЗНОМ КАРКАСЕ ON A-TYPE METALLIC BASE |
| ПРЯМОУГОЛЬНЫЕ СТОЛЫ |  340 141 1 340 946 1 340 904 1 |  340 141 1 340 846 1 340 904 1 |  340 141 1 341936/1 1 341904/1 1 |  340 141 1 321 114 1 |
| РАЗМЕРЫ (cm) | 140 x 65 h 73,5-75,5 | 140 x 65 h 73,5-75,5 | 140 x 65 h 73,5-75,5 | 140 x 65 h 68-78 |
| УПАКОВКА (kg/m³/packs) | 34,7 0,05 3 | 38,2 0,05 3 | 29,7 0,05 3 | 28,7 0,05 41 |





| Артикул | BM262 | BR01.0211 | BM263/1 | BM264 |
|------------------------|--|--|--|---|
| Цвет | ольха, калвадос, береза, венге, мерано | ольха, калвадос, береза, венге, мерано | ольха, калвадос, береза, венге, мерано КАРКАС: алюминий матовый | ольха, калвадос, береза, венге, мерано КАРКАС: алюминий КАРКАС: хром* |
| Цена (rub.) | 8 273 | 9 659 | 9 037 | 11 943 13 434 |
| | НА ПАНЕЛЬНОМ КАРКАСЕ ON PANEL BASE | | НА L-ОБРАЗНОМ КАРКАСЕ ON L-TYPE METALLIC BASE | НА А-ОБРАЗНОМ КАРКАСЕ ON A-TYPE METALLIC BASE |
| ПРЯМОУГОЛЬНЫЕ СТОЛЫ |  340 161 1 340 948 1 340 904 1 |  340 161 1 340 848 1 340 904 1 |  340 161 1 341938/1 1 341904/1 1 |  340 161 1 321 116 1 |
| РАЗМЕРЫ (cm) | 160 x 65 h 73,5-75,5 | 160 x 65 h 73,5-75,5 | 160 x 65 h 73,5-75,5 | 160 x 65 h 68-78 |
| УПАКОВКА (kg/m³/packs) | 38,4 0,04 3 | 42,2 0,04 3 | 32,7 0,04 3 | 31,2 0,04 41 |



| Артикул | BM265 | BR01.0213 | BM266/1 | BM267 |
|------------------------|--|--|--|---|
| Цвет | ольха, калвадос, береза, венге, мерано | ольха, калвадос, береза, венге, мерано | ольха, калвадос, береза, венге, мерано КАРКАС: алюминий матовый | ольха, калвадос, береза, венге, мерано КАРКАС: алюминий КАРКАС: хром* |
| Цена (rub.) | 8 940 | 10 544 | 9 600 | 12 447 13 938 |
| | НА ПАНЕЛЬНОМ КАРКАСЕ ON PANEL BASE | | НА L-ОБРАЗНОМ КАРКАСЕ ON L-TYPE METALLIC BASE | НА А-ОБРАЗНОМ КАРКАСЕ ON A-TYPE METALLIC BASE |
| ПРЯМОУГОЛЬНЫЕ СТОЛЫ |  340 181 1 340 952 1 340 904 1 |  340 181 1 340 852 1 340 904 1 |  340 181 1 341940/1 1 341904/1 1 |  340 181 1 321 118 1 |
| РАЗМЕРЫ (cm) | 180 x 65 h 73,5-75,5 | 180 x 65 h 73,5-75,5 | 180 x 65 h 73,5-75,5 | 180 x 65 h 68-78 |
| УПАКОВКА (kg/m³/packs) | 44 0,07 3 | 47,8 0,07 3 | 36,9 0,07 3 | 35 0,07 41 |

| | | |
|------------------|--------|-------------------------|
| КОМПЛЕКСНЫЙ ОФИС | БЕРЛИН | СПЕЦИФИКАЦИЯ |
| COMPLEX OFFICE | BERLIN | TECHNICAL SPECIFICATION |



| Артикул | BM268 | BR02.0203 | BM269/1 | BM270 |
|------------------------|--|--|--|---|
| Цвет | ольха, калвадос, береза, венге, мерано | ольха, калвадос, береза, венге, мерано | ольха, калвадос, береза, венге, мерано КАРКАС: алюминий матовый | ольха, калвадос, береза, венге, мерано КАРКАС: алюминий КАРКАС: хром* |
| Цена (rub.) | 6 315 | 7 001 | 6 917 | 11 888 13 392 |
| | НА ПАНЕЛЬНОМ КАРКАСЕ ON PANEL BASE | | НА L-ОБРАЗНОМ КАРКАСЕ ON L-TYPE METALLIC BASE | НА А-ОБРАЗНОМ КАРКАСЕ ON A-TYPE METALLIC BASE |
| ПРЯМОУГОЛЬНЫЕ СТОЛЫ |  340 109 1 340 936 1 340 907 1 |  340 109 1 340 836 1 340 907 1 |  340 109 1 341931/1 1 341907/1 1 |  340 109 1 321 208 1 |
| РАЗМЕРЫ (cm) | 80 x 85 h 73,5-75,5 | 80 x 85 h 73,5-75,5 | 80 x 85 h 73,5-75,5 | 80 x 85 h 68-78 |
| УПАКОВКА (kg/m³/packs) | 31,7 0,03 3 | 33,3 0,03 3 | 24 0,03 3 | 25,4 0,03 35 |

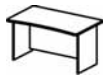

| Артикул | BM271 | BR02.0205 | BM272/1 | BM273 |
|------------------------|--|--|--|---|
| Цвет | ольха, калвадос, береза, венге, мерано | ольха, калвадос, береза, венге, мерано | ольха, калвадос, береза, венге, мерано КАРКАС: алюминий матовый | ольха, калвадос, береза, венге, мерано КАРКАС: алюминий КАРКАС: хром* |
| Цена (rub.) | 6 884 | 7 722 | 7 579 | 12 442 13 946 |
| | НА ПАНЕЛЬНОМ КАРКАСЕ ON PANEL BASE | | НА L-ОБРАЗНОМ КАРКАСЕ ON L-TYPE METALLIC BASE | НА А-ОБРАЗНОМ КАРКАСЕ ON A-TYPE METALLIC BASE |
| ПРЯМОУГОЛЬНЫЕ СТОЛЫ |  340 112 1 340 940 1 340 907 1 |  340 112 1 340 840 1 340 907 1 |  340 112 1 341962/1 1 341907/1 1 |  340 112 1 321 210 1 |
| РАЗМЕРЫ (cm) | 100 x 85 h 73,5-75,5 | 100 x 85 h 73,5-75,5 | 100 x 85 h 73,5-75,5 | 100 x 85 h 68-78 |
| УПАКОВКА (kg/m³/packs) | 36,2 0,03 3 | 38,2 0,03 3 | 27,8 0,03 3 | 28,6 0,03 36 |



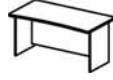

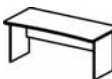
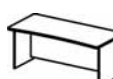
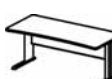

| Артикул | BM274 | BR02.0207 | BM275/1 | BM276 |
|------------------------|--|--|--|---|
| Цвет | ольха, калвадос, береза, венге, мерано | ольха, калвадос, береза, венге, мерано | ольха, калвадос, береза, венге, мерано КАРКАС: алюминий матовый | ольха, калвадос, береза, венге, мерано КАРКАС: алюминий КАРКАС: хром* |
| Цена (rub.) | 7 734 | 8 926 | 8 271 | 13 046 14 550 |
| | НА ПАНЕЛЬНОМ КАРКАСЕ ON PANEL BASE | | НА L-ОБРАЗНОМ КАРКАСЕ ON L-TYPE METALLIC BASE | НА А-ОБРАЗНОМ КАРКАСЕ ON A-TYPE METALLIC BASE |
| ПРЯМОУГОЛЬНЫЕ СТОЛЫ |  340 122 1 340 944 1 340 907 1 |  340 122 1 340 844 1 340 907 1 |  340 122 1 341934/1 1 341907/1 1 |  340 122 1 321 212 1 |
| РАЗМЕРЫ (cm) | 120 x 85 h 73,5-75,5 | 120 x 85 h 73,5-75,5 | 120 x 85 h 73,5-75,5 | 120 x 85 h 68-78 |
| УПАКОВКА (kg/m³/packs) | 42 0,04 3 | 42,8 0,04 3 | 31 0,04 3 | 31,7 0,04 36 |







| Артикул | BM277 | BR02.0209 | BM278/1 | BM279 |
|------------------------|--|--|--|---|
| Цвет | ольха, калвадос, береза, венге, мерано | ольха, калвадос, береза, венге, мерано | ольха, калвадос, береза, венге, мерано КАРКАС: алюминий матовый | ольха, калвадос, береза, венге, мерано КАРКАС: алюминий КАРКАС: хром* |
| Цена (rub.) | 8 181 | 9 336 | 8 784 | 13 590 15 095 |
| | НА ПАНЕЛЬНОМ КАРКАСЕ ON PANEL BASE | | НА L-ОБРАЗНОМ КАРКАСЕ ON L-TYPE METALLIC BASE | НА А-ОБРАЗНОМ КАРКАСЕ ON A-TYPE METALLIC BASE |
| ПРЯМОУГОЛЬНЫЕ СТОЛЫ |  340 142 1 340 946 1 340 907 1 |  340 142 1 340 846 1 340 907 1 |  340 142 1 341936/1 1 341907/1 1 |  340 142 1 321 214 1 |
| РАЗМЕРЫ (cm) | 140 x 85 h 73,5-75,5 | 140 x 85 h 73,5-75,5 | 140 x 85 h 73,5-75,5 | 140 x 85 h 68-78 |
| УПАКОВКА (kg/m³/packs) | 45 0,06 3 | 48,5 0,06 3 | 34,9 0,06 3 | 35,3 0,06 37 |

| | | |
|------------------|--------|-------------------------|
| КОМПЛЕКСНЫЙ ОФИС | БЕРЛИН | СПЕЦИФИКАЦИЯ |
| COMPLEX OFFICE | BERLIN | TECHNICAL SPECIFICATION |

| Артикул | BM280 | BR02.0211 | BM281/1 | BM282 | |
|------------------------|--|--|--|---|--|
| Цвет | ольха, калвадос, береза, венге, мерано | ольха, калвадос, береза, венге, мерано | ольха, калвадос, береза, венге, мерано КАРКАС: алюминий матовый | ольха, калвадос, береза, венге, мерано КАРКАС: алюминий КАРКАС: хром* | |
| Цена (rub.) | 9 152 | 10 538 | 9 748 | 14 585 | 16 090 |
| | НА ПАНЕЛЬНОМ КАРКАСЕ ON PANEL BASE | | НА L-ОБРАЗНОМ КАРКАСЕ ON L-TYPE METALLIC BASE | | НА А-ОБРАЗНОМ КАРКАСЕ ON A-TYPE METALLIC BASE |
| ПРЯМОУГОЛЬНЫЕ СТОЛЫ |  340 162 1 340 948 1 340 907 1 |  340 162 1 340 848 1 340 907 1 |  340 162 1 341938/1 1 341907/1 1 |  340 162 1 321 216 1 | |
| РАЗМЕРЫ (cm) | 160 x 85 h 73,5-75,5 | | 160 x 85 h 73,5-75,5 | | 160 x 85 h 68-78 |
| УПАКОВКА (kg/m³/packs) | 49,4 0,06 3 | 53,2 0,06 3 | 38,6 0,06 3 | 38,7 0,06 37 | |

| Артикул | BM283 | BR02.0213 | BM284/1 | BM285 | |
|------------------------|--|--|--|---|--|
| Цвет | ольха, калвадос, береза, венге, мерано | ольха, калвадос, береза, венге, мерано | ольха, калвадос, береза, венге, мерано КАРКАС: алюминий матовый | ольха, калвадос, береза, венге, мерано КАРКАС: алюминий КАРКАС: хром* | |
| Цена (rub.) | 9 880 | 11 484 | 10 372 | 15 241 | 16 745 |
| | НА ПАНЕЛЬНОМ КАРКАСЕ ON PANEL BASE | | НА L-ОБРАЗНОМ КАРКАСЕ ON L-TYPE METALLIC BASE | | НА А-ОБРАЗНОМ КАРКАСЕ ON A-TYPE METALLIC BASE |
| ПРЯМОУГОЛЬНЫЕ СТОЛЫ |  340 182 1 340 952 1 340 907 1 |  340 182 1 340 852 1 340 907 1 |  340 182 1 341940/1 1 341907/1 1 |  340 182 1 321 218 1 | |
| РАЗМЕРЫ (cm) | 180 x 85 h 73,5-75,5 | | 180 x 85 h 73,5-75,5 | | 180 x 85 h 68-78 |
| УПАКОВКА (kg/m³/packs) | 54,7 0,07 3 | 58,5 0,07 3 | 42,5 0,07 3 | 42,3 0,07 37 | |

| Артикул | 340 108 | 340 111 | 340 121 | 340 141 | 340 161 | 340 181 | | | | | | |
|--|---|---|---|---|---|---|----------------|--|----------------|--|----------------|--|
| Цвет | ольха, калвадос, береза, венге, мерано | ольха, калвадос, береза, венге, мерано | ольха, калвадос, береза, венге, мерано | ольха, калвадос, береза, венге, мерано | ольха, калвадос, береза, венге, мерано | ольха, калвадос, береза, венге, мерано | | | | | | |
| Цена (rub.) | 2 466 | 2 781 | 3 150 | 3 458 | 4 156 | 4 571 | | | | | | |
| КОМПЛЕКТУЮЩИЕ ДЛЯ ПРЯМОУГОЛЬНЫХ СТОЛОВ | СТОЛЕШНИЦА 65 см DESK BOARD 65 cm | | | | | | | | | | | |
| |  |  |  |  |  |  | | | | | | |
| РАЗМЕРЫ (cm) | 80 x 65 h 2,8 | | 100 x 65 h 2,8 | | 120 x 65 h 2,8 | | 140 x 65 h 2,8 | | 160 x 65 h 2,8 | | 180 x 65 h 2,8 | |
| УПАКОВКА (kg/m³/packs) | 11,1 0,03 1 | 13,3 0,03 1 | 15,5 0,03 1 | 18,1 0,05 1 | 20,5 0,04 1 | 24,2 0,1 1 | | | | | | |

| Артикул | 340 109 | 340 112 | 340 122 | 340 142 | 340 162 | 340 182 | | | | | | |
|--|---|---|---|---|---|---|----------------|--|----------------|--|----------------|--|
| Цвет | ольха, калвадос, береза, венге, мерано | ольха, калвадос, береза, венге, мерано | ольха, калвадос, береза, венге, мерано | ольха, калвадос, береза, венге, мерано | ольха, калвадос, береза, венге, мерано | ольха, калвадос, береза, венге, мерано | | | | | | |
| Цена (rub.) | 2 886 | 3 261 | 3 686 | 4 051 | 4 867 | 5 343 | | | | | | |
| КОМПЛЕКТУЮЩИЕ ДЛЯ ПРЯМОУГОЛЬНЫХ СТОЛОВ | СТОЛЕШНИЦА 85 см DESK BOARD 85 cm | | | | | | | | | | | |
| |  |  |  |  |  |  | | | | | | |
| РАЗМЕРЫ (cm) | 80 x 85 h 2,8 | | 100 x 85 h 2,8 | | 120 x 85 h 2,8 | | 140 x 85 h 2,8 | | 160 x 85 h 2,8 | | 180 x 85 h 2,8 | |
| УПАКОВКА (kg/m³/packs) | 14,1 0,03 1 | 17 0,03 1 | 19,9 0,04 1 | 23,3 0,1 1 | 26,4 0,1 1 | 29,8 0,1 1 | | | | | | |

| | | |
|------------------|---------------|-------------------------|
| КОМПЛЕКСНЫЙ ОФИС | БЕРЛИН | СПЕЦИФИКАЦИЯ |
| COMPLEX OFFICE | BERLIN | TECHNICAL SPECIFICATION |

| АРТИКУЛ | 340 936 | 340 940 | 340 944 | 340 946 | 340 948 | 340 952 |
|-------------|---|---|---|---|---|---|
| ЦВЕТ | ольха, калъвадос, береза, венге, мерано | ольха, калъвадос, береза, венге, мерано | ольха, калъвадос, береза, венге, мерано | ольха, калъвадос, береза, венге, мерано | ольха, калъвадос, береза, венге, мерано | ольха, калъвадос, береза, венге, мерано |
| ЦЕНА (rub.) | 809 | 1 003 | 1 428 | 1 510 | 1 665 | 1 917 |

ВЫСОКАЯ ПЕРЕДНЯЯ ПАНЕЛЬ
HIGH FRONT PANEL

КОМПЛЕКТУЮЩИЕ
ДЛЯ
ПРЯМОУГОЛЬНЫХ
СТОЛОВ



| | | | | | | | | | | | | | | | | | | |
|------------------------|-----------------|------|---|-----------------|------|---|------------------|------|---|------------------|------|---|------------------|------|---|------------------|------|---|
| РАЗМЕРЫ (cm) | 64,4 x 1,8 h 40 | | | 84,4 x 1,8 h 40 | | | 104,4 x 1,8 h 40 | | | 124,4 x 1,8 h 40 | | | 144,4 x 1,8 h 40 | | | 164,4 x 1,8 h 40 | | |
| УПАКОВКА (kg/m³/packs) | 4,5 | 0,01 | 1 | 6,1 | 0,01 | 1 | 9 | 0,02 | 1 | 8,6 | 0,03 | 1 | 9,9 | 0,03 | 1 | 11,8 | 0,03 | 1 |

| АРТИКУЛ | 340 836 | 340 840 | 340 844 | 340 846 | 340 848 | 340 852 |
|-------------|---|---|---|---|---|---|
| ЦВЕТ | ольха, калъвадос, береза, венге, мерано | ольха, калъвадос, береза, венге, мерано | ольха, калъвадос, береза, венге, мерано | ольха, калъвадос, береза, венге, мерано | ольха, калъвадос, береза, венге, мерано | ольха, калъвадос, береза, венге, мерано |
| ЦЕНА (rub.) | 1 495 | 1 841 | 2 620 | 2 665 | 3 051 | 3 521 |

НИЗКАЯ ПЕРЕДНЯЯ ПАНЕЛЬ
LOW FRONT PANEL

КОМПЛЕКТУЮЩИЕ
ДЛЯ
ПРЯМОУГОЛЬНЫХ
СТОЛОВ



| | | | | | | | | | | | | | | | | | | |
|------------------------|-----------------|------|---|-----------------|------|---|------------------|------|---|------------------|------|---|------------------|------|---|------------------|------|---|
| РАЗМЕРЫ (cm) | 64,4 x 1,8 h 61 | | | 84,4 x 1,8 h 61 | | | 104,4 x 1,8 h 61 | | | 124,4 x 1,8 h 61 | | | 144,4 x 1,8 h 61 | | | 164,4 x 1,8 h 61 | | |
| УПАКОВКА (kg/m³/packs) | 6,08 | 0,02 | 1 | 8,1 | 0,03 | 1 | 9,8 | 0,03 | 1 | 12,05 | 0,04 | 1 | 13,7 | 0,04 | 1 | 15,6 | 0,05 | 1 |

| АРТИКУЛ | 341931/1 | 341962/1 | 341934/1 | 341936/1 | 341938/1 | 341940/1 |
|-------------|------------------|------------------|------------------|------------------|------------------|------------------|
| ЦВЕТ | алюминий матовый | алюминий матовый | алюминий матовый | алюминий матовый | алюминий матовый | алюминий матовый |
| ЦЕНА (rub.) | 1 369 | 1 656 | 1 923 | 2 071 | 2 219 | 2 367 |

МЕТАЛЛИЧЕСКАЯ ПАНЕЛЬ ДЛЯ L-ОБРАЗНОГО КАРКАСА
METALLIC FRONT PANEL FOR L-TYPE BASE

КОМПЛЕКТУЮЩИЕ
ДЛЯ
ПРЯМОУГОЛЬНЫХ
СТОЛОВ



| | | | | | | | | | | | | | | | | | | |
|------------------------|-------------|------|---|-------------|------|---|--------------|------|---|--------------|------|---|--------------|------|---|--------------|------|---|
| РАЗМЕРЫ (cm) | 61 x 2 h 43 | | | 81 x 2 h 43 | | | 101 x 2 h 43 | | | 121 x 2 h 43 | | | 141 x 2 h 43 | | | 161 x 2 h 43 | | |
| УПАКОВКА (kg/m³/packs) | 1,92 | 0,01 | 1 | 2,83 | 0,01 | 1 | 3,07 | 0,01 | 1 | 3,61 | 0,01 | 1 | 4,15 | 0,01 | 1 | 4,68 | 0,01 | 2 |

| АРТИКУЛ | 321 108 | | 321 110 | | 321 112 | | 321 114 | | 321 116 | | 321 118 | |
|-------------|----------|-------|----------|-------|----------|-------|----------|-------|----------|-------|----------|-------|
| ЦВЕТ | алюминий | хром* | алюминий | хром* | алюминий | хром* | алюминий | хром* | алюминий | хром* | алюминий | хром* |
| ЦЕНА (rub.) | 7 318 | 8 818 | 7 518 | 9 018 | 7 607 | 9 107 | 7 697 | 9 197 | 7 787 | 9 287 | 7 876 | 9 376 |

A-ОБРАЗНЫЙ КАРКАС ДЛЯ СТОЛЕШНИЦ 65 см
A-TYPE BASE FOR DESK BOARD 65 cm

КОМПЛЕКТУЮЩИЕ
ДЛЯ
ПРЯМОУГОЛЬНЫХ
СТОЛОВ



| | | | | | | | | | | | | | | | | | | |
|------------------------|-----------------|------|----|-----------------|------|----|------------------|------|----|------------------|------|----|------------------|------|----|------------------|------|----|
| РАЗМЕРЫ (cm) | 69 x 60 h 65-75 | | | 89 x 60 h 65-75 | | | 109 x 60 h 65-75 | | | 129 x 60 h 65-75 | | | 149 x 60 h 65-75 | | | 169 x 60 h 65-75 | | |
| УПАКОВКА (kg/m³/packs) | 10,1 | 0,01 | 35 | 10,3 | 0,01 | 39 | 10,5 | 0,01 | 39 | 10,6 | 0,01 | 39 | 10,7 | 0,01 | 39 | 10,8 | 0,01 | 39 |

| | | |
|------------------|--------|-------------------------|
| КОМПЛЕКСНЫЙ ОФИС | БЕРЛИН | СПЕЦИФИКАЦИЯ |
| COMPLEX OFFICE | BERLIN | TECHNICAL SPECIFICATION |

| Артикул | 321 208 | | | 321 210 | | | 321 212 | | | 321 214 | | | 321 216 | | | 321 218 | | |
|-------------|----------|--------|--|----------|--------|--|----------|--------|--|----------|--------|--|----------|--------|--|----------|--------|--|
| Цвет | алюминий | хром* | | алюминий | хром* | | алюминий | хром* | | алюминий | хром* | | алюминий | хром* | | алюминий | хром* | |
| Цена (rub.) | 9 002 | 10 502 | | 9 181 | 10 681 | | 9 360 | 10 860 | | 9 539 | 11 039 | | 9 718 | 11 218 | | 9 898 | 11 398 | |

A-ОБРАЗНЫЙ КАРКАС ДЛЯ СТОЛЕШНИЦ 85 см
A-TYPE BASE FOR DESK BOARD 85 cm

КОМПЛЕКТУЮЩИЕ
ДЛЯ
ПРЯМОУГОЛЬНЫХ
СТОЛОВ



| | | | | | | | | | | | | | | | | | | |
|------------------------|-----------------|------|----|-----------------|------|----|------------------|------|----|------------------|------|----|------------------|------|----|------------------|------|----|
| РАЗМЕРЫ (cm) | 74 x 67 h 65-75 | | | 94 x 67 h 65-75 | | | 114 x 67 h 65-75 | | | 134 x 67 h 65-75 | | | 154 x 67 h 65-75 | | | 174 x 67 h 65-75 | | |
| УПАКОВКА (kg/m³/packs) | 11,3 | 0,01 | 33 | 11,6 | 0,01 | 34 | 11,8 | 0,01 | 34 | 12 | 0,01 | 35 | 12,3 | 0,01 | 35 | 12,5 | 0,01 | 35 |

| Артикул | 340 904 | | | 340 907 | | | 341904/1 | | | 341907/1 | | |
|-------------|--------------------------------------|--|--|--------------------------------------|--|--|------------------|--|--|----------|--|--|
| Цвет | серый, береза*, черно-коричневый* | | | серый, береза*, черно-коричневый* | | | алюминий матовый | | | | | |
| Цена (rub.) | 2 452 | | | 2 620 | | | 2 662 | | | 2 662 | | |

КОМПЛЕКТ НОГ ДЛЯ ПАНЕЛЬНОГО КАРКАСА
SET OF SIDES FOR PANEL BASE

КОМПЛЕКТ НОГ ДЛЯ L-ОБРАЗНОГО КАРКАСА
SET OF SIDES FOR L-TYPE BASE

КОМПЛЕКТУЮЩИЕ
ДЛЯ
ПРЯМОУГОЛЬНЫХ
СТОЛОВ



для столешниц 65 см
for desk boards 65 cm

для столешниц 85 см
for desk boards 85 cm

для столешниц 65 см
for desk boards 65 cm

для столешниц 85 см
for desk boards 85 cm

| | | | | | | | | | | | | |
|------------------------|---------------|------|---|---------------|------|---|------|------|---|------|------|---|
| РАЗМЕРЫ (cm) | 46 x 2,2 h 71 | | | 57 x 2,2 h 71 | | | h 71 | | | h 71 | | |
| УПАКОВКА (kg/m³/packs) | 8 | 0,03 | 1 | 13,1 | 0,03 | 1 | 8 | 0,03 | 1 | 8 | 0,03 | 1 |

| Артикул | B113 | | | BR04.0209 | | | B114/1 New | | | B115 | | | | | |
|-------------|--|--|--|--|--|--|---|--|--|---|--|--|---------------|--|--|
| Цвет | ольха, кальвадос, береза, венге, мерано | | | ольха, кальвадос, береза, венге, мерано | | | ольха, кальвадос, береза, венге, мерано КАРКАС: алюминий матовый | | | ольха, кальвадос, береза, венге, мерано КАРКАС: алюминий | | | КАРКАС: хром* | | |
| Цена (rub.) | 8 011 | | | 9 218 | | | 8 697 | | | 11 780 | | | 13 280 | | |

НА ПАНЕЛЬНОМ КАРКАСЕ
ON PANEL BASE

НА L-ОБРАЗНОМ КАРКАСЕ
ON L-TYPE METALLIC BASE

НА A-ОБРАЗНОМ КАРКАСЕ
ON A-TYPE METALLIC BASE

АСИММЕТРИЧНЫЕ
СТОЛЫ



340 014 1
340 935 1
340 909 1



RIGHT

340 014 1
340 835 1
340 909 1



RIGHT

340 014 1
341935/1 1
341907/1 1



RIGHT

340 014 1
321 115 1

| | | | | | | | | | | | | |
|------------------------|----------------------|------|---|----------------------|------|---|----------------------|------|---|------------------|------|----|
| РАЗМЕРЫ (cm) | 140 x 80 h 73,5-75,5 | | | 140 x 80 h 73,5-75,5 | | | 140 x 80 h 73,5-75,5 | | | 140 x 80 h 68-78 | | |
| УПАКОВКА (kg/m³/packs) | 31,8 | 0,05 | 3 | 35,2 | 0,05 | 3 | 29,1 | 0,05 | 3 | 28,3 | 0,05 | 41 |

| Артикул | B116 | | | BR04.0210 | | | B117/1 New | | | B118 | | | | | |
|-------------|--|--|--|--|--|--|---|--|--|---|--|--|---------------|--|--|
| Цвет | ольха, кальвадос, береза, венге, мерано | | | ольха, кальвадос, береза, венге, мерано | | | ольха, кальвадос, береза, венге, мерано КАРКАС: алюминий матовый | | | ольха, кальвадос, береза, венге, мерано КАРКАС: алюминий | | | КАРКАС: хром* | | |
| Цена (rub.) | 8 011 | | | 9 218 | | | 8 697 | | | 11 780 | | | 13 280 | | |

НА ПАНЕЛЬНОМ КАРКАСЕ
ON PANEL BASE

НА L-ОБРАЗНОМ КАРКАСЕ
ON L-TYPE METALLIC BASE

НА A-ОБРАЗНОМ КАРКАСЕ
ON A-TYPE METALLIC BASE

АСИММЕТРИЧНЫЕ
СТОЛЫ



340 015 1
340 935 1
340 909 1



LEFT

340 015 1
340 835 1
340 909 1



LEFT

340 015 1
341935/1 1
341907/1 1











LEFT

340 015 1
321 115 1









| | | | | | | | | | | | | |
|------------------------|----------------------|------|---|----------------------|------|---|----------------------|------|---|------------------|------|----|
| РАЗМЕРЫ (cm) | 140 x 80 h 73,5-75,5 | | | 140 x 80 h 73,5-75,5 | | | 140 x 80 h 73,5-75,5 | | | 140 x 80 h 68-78 | | |
| УПАКОВКА (kg/m³/packs) | 31,8 | 0,05 | 3 | 35,2 | 0,05 | 3 | 29,1 | 0,05 | 3 | 28,3 | 0,05 | 41 |

| | | |
|------------------|--------|-------------------------|
| КОМПЛЕКСНЫЙ ОФИС | БЕРЛИН | СПЕЦИФИКАЦИЯ |
| COMPLEX OFFICE | BERLIN | TECHNICAL SPECIFICATION |









| Артикул | B101 | BR04.0211 | B102/1 | B103 | |
|-------------|--|--|--|--|--------|
| Цвет | ольха, калвадос, береза, венге, мерано | ольха, калвадос, береза, венге, мерано | ольха, калвадос, береза, венге, мерано КАРКАС: алюминий матовый | ольха, калвадос, береза, венге, мерано | |
| Цена (rub.) | 9 272 | 10 427 | 9 614 | 14 420 | 15 925 |

| | | | | | | | | | | | | |
|------------------------|---|---|---|---|---|---|---|---|---|-------------------|------|----|
| АСИММЕТРИЧНЫЕ СТОЛЫ | НА ПАНЕЛЬНОМ КАРКАСЕ ON PANEL BASE | | | НА L-ОБРАЗНОМ КАРКАСЕ ON L-TYPE METALLIC BASE | | | НА А-ОБРАЗНОМ КАРКАСЕ ON A-TYPE METALLIC BASE | | | | | |
| |  |  |  |  |  |  |  |  |  | | | |
| РАЗМЕРЫ (cm) | 160 x 100 h 73,5-75,5 | | | 160 x 100 h 73,5-75,5 | | | 160 x 100 h 73,5-75,5 | | | 160 x 100 h 68-78 | | |
| УПАКОВКА (kg/m³/packs) | 60 | 0,07 | 3 | 63,5 | 0,07 | 3 | 47,2 | 0,07 | 3 | 47,6 | 0,07 | 37 |









| Артикул | B104 | BR04.0212 | B105/1 | B106 | |
|-------------|--|--|--|--|--------|
| Цвет | ольха, калвадос, береза, венге, мерано | ольха, калвадос, береза, венге, мерано | ольха, калвадос, береза, венге, мерано КАРКАС: алюминий матовый | ольха, калвадос, береза, венге, мерано | |
| Цена (rub.) | 9 272 | 10 427 | 9 614 | 14 420 | 15 925 |

| | | | | | | | | | | | | |
|------------------------|---|---|---|---|---|---|---|---|---|-------------------|------|----|
| АСИММЕТРИЧНЫЕ СТОЛЫ | НА ПАНЕЛЬНОМ КАРКАСЕ ON PANEL BASE | | | НА L-ОБРАЗНОМ КАРКАСЕ ON L-TYPE METALLIC BASE | | | НА А-ОБРАЗНОМ КАРКАСЕ ON A-TYPE METALLIC BASE | | | | | |
| |  |  |  |  |  |  |  |  |  | | | |
| РАЗМЕРЫ (cm) | 160 x 100 h 73,5-75,5 | | | 160 x 100 h 73,5-75,5 | | | 160 x 100 h 73,5-75,5 | | | 160 x 100 h 68-78 | | |
| УПАКОВКА (kg/m³/packs) | 60 | 0,07 | 3 | 63,5 | 0,07 | 3 | 47,2 | 0,07 | 3 | 47,6 | 0,07 | 37 |

| Артикул | B107 | BR04.0213 | B108/1 | B109 | |
|-------------|--|--|--|--|--------|
| Цвет | ольха, калвадос, береза, венге, мерано | ольха, калвадос, береза, венге, мерано | ольха, калвадос, береза, венге, мерано КАРКАС: алюминий матовый | ольха, калвадос, береза, венге, мерано | |
| Цена (rub.) | 10 550 | 11 936 | 10 885 | 15 722 | 17 227 |

| | | | | | | | | | | | | |
|------------------------|---|---|---|---|---|---|---|---|---|-------------------|-----|----|
| АСИММЕТРИЧНЫЕ СТОЛЫ | НА ПАНЕЛЬНОМ КАРКАСЕ ON PANEL BASE | | | НА L-ОБРАЗНОМ КАРКАСЕ ON L-TYPE METALLIC BASE | | | НА А-ОБРАЗНОМ КАРКАСЕ ON A-TYPE METALLIC BASE | | | | | |
| |  |  |  |  |  |  |  |  |  | | | |
| РАЗМЕРЫ (cm) | 180 x 120 h 73,5-75,5 | | | 180 x 120 h 73,5-75,5 | | | 180 x 120 h 73,5-75,5 | | | 180 x 120 h 68-78 | | |
| УПАКОВКА (kg/m³/packs) | 67,4 | 0,1 | 3 | 71,2 | 0,1 | 3 | 53,9 | 0,1 | 3 | 54 | 0,1 | 37 |

| Артикул | B110 | BR04.0214 | B111/1 | B112 | |
|-------------|--|--|--|--|--------|
| Цвет | ольха, калвадос, береза, венге, мерано | ольха, калвадос, береза, венге, мерано | ольха, калвадос, береза, венге, мерано КАРКАС: алюминий матовый | ольха, калвадос, береза, венге, мерано | |
| Цена (rub.) | 10 550 | 11 936 | 10 885 | 15 722 | 17 227 |

| | | | | | | | | | | | | |
|------------------------|---|---|---|---|---|---|---|---|---|-------------------|-----|----|
| АСИММЕТРИЧНЫЕ СТОЛЫ | НА ПАНЕЛЬНОМ КАРКАСЕ ON PANEL BASE | | | НА L-ОБРАЗНОМ КАРКАСЕ ON L-TYPE METALLIC BASE | | | НА А-ОБРАЗНОМ КАРКАСЕ ON A-TYPE METALLIC BASE | | | | | |
| |  |  |  |  |  |  |  |  |  | | | |
| РАЗМЕРЫ (cm) | 180 x 120 h 73,5-75,5 | | | 180 x 120 h 73,5-75,5 | | | 180 x 120 h 73,5-75,5 | | | 180 x 120 h 68-78 | | |
| УПАКОВКА (kg/m³/packs) | 67,4 | 0,1 | 3 | 71,2 | 0,1 | 3 | 53,9 | 0,1 | 3 | 54 | 0,1 | 37 |

| | | |
|------------------|--------|-------------------------|
| КОМПЛЕКСНЫЙ ОФИС | БЕРЛИН | СПЕЦИФИКАЦИЯ |
| COMPLEX OFFICE | BERLIN | TECHNICAL SPECIFICATION |

| АРТИКУЛ | 340 014 | 340 015 | 340 016 | 340 017 | 340 018 | 340 019 |
|-------------|---|---|---|---|---|---|
| ЦВЕТ | ольха, кальвадос, береза, венге, мерано | ольха, кальвадос, береза, венге, мерано | ольха, кальвадос, береза, венге, мерано | ольха, кальвадос, береза, венге, мерано | ольха, кальвадос, береза, венге, мерано | ольха, кальвадос, береза, венге, мерано |
| ЦЕНА (rub.) | 4 038 | 4 038 | 4 881 | 4 881 | 6 004 | 6 004 |

| | | | | | | | | | | | | | | | | | | |
|--|--------------------------|-----|---|----------------|-----|---|-----------------|-----|---|-----------------|-----|---|-----------------|-----|---|-----------------|-----|---|
| КОМПЛЕКТУЮЩИЕ ДЛЯ АСИММЕТРИЧНЫХ СТОЛОВ | СТОЛЕШНИЦА DESK BOARD | | | | | | | | | | | | | | | | | |
| | | | | | | | | | | | | | | | | | | |
| РАЗМЕРЫ (cm) | 140 x 80 h 2,8 | | | 140 x 80 h 2,8 | | | 160 x 100 h 2,8 | | | 160 x 100 h 2,8 | | | 180 x 120 h 2,8 | | | 180 x 120 h 2,8 | | |
| УПАКОВКА (kg/m³/packs) | 17,7 | 0,1 | 1 | 17,7 | 0,1 | 1 | 35,6 | 0,1 | 1 | 35,6 | 0,1 | 1 | 41,7 | 0,1 | 1 | 41,7 | 0,1 | 1 |

| АРТИКУЛ | 340 935 | 340 946 | 340 948 | 340 835 | 340 846 | 340 848 |
|-------------|---|---|---|---|---|---|
| ЦВЕТ | ольха, кальвадос, береза, венге, мерано | ольха, кальвадос, береза, венге, мерано | ольха, кальвадос, береза, венге, мерано | ольха, кальвадос, береза, венге, мерано | ольха, кальвадос, береза, венге, мерано | ольха, кальвадос, береза, венге, мерано |
| ЦЕНА (rub.) | 1 434 | 1 510 | 1 665 | 2 641 | 2 665 | 3 051 |

| | | | | | | | | | | | | | | | | | | |
|--|---|------|---|------------------|------|---|------------------|------|---|------------------|------|---|------------------|------|---|------------------|------|---|
| КОМПЛЕКТУЮЩИЕ ДЛЯ АСИММЕТРИЧНЫХ СТОЛОВ | КОМПЛЕКТ ПАНЕЛЕЙ ДЛЯ ПАНЕЛЬНОГО КАРКАСА SET OF FRONT PANELS FOR PANEL BASE | | | | | | | | | | | | | | | | | |
| | | | | | | | | | | | | | | | | | | |
| РАЗМЕРЫ (cm) | 114,4 x 1,8 h 40 | | | 124,4 x 1,8 h 40 | | | 144,4 x 1,8 h 40 | | | 114,4 x 1,8 h 61 | | | 124,4 x 1,8 h 61 | | | 144,4 x 1,8 h 61 | | |
| УПАКОВКА (kg/m³/packs) | 7,9 | 0,02 | 1 | 8,6 | 0,03 | 1 | 9,9 | 0,03 | 1 | 11,32 | 0,03 | 1 | 12,05 | 0,04 | 1 | 13,7 | 0,04 | 1 |



| АРТИКУЛ | 340 909 | 340 908 | 341935/1 | 341936/1 | 341938/1 |
|-------------|-----------------------------------|-----------------------------------|------------------|------------------|------------------|
| ЦВЕТ | серый, береза*, черно-коричневый* | серый, береза*, черно-коричневый* | алюминий матовый | алюминий матовый | алюминий матовый |
| ЦЕНА (rub.) | 2 539 | 2 881 | 1 997 | 2 071 | 2 219 |



| | | | | | | | | | | | | | | | |
|--|--|------|---|--|------|---|--------------|------|---|--------------|------|---|--------------|------|---|
| КОМПЛЕКТУЮЩИЕ ДЛЯ АСИММЕТРИЧНЫХ СТОЛОВ | КОМПЛЕКТ НОГ ДЛЯ ПАНЕЛЬНОГО КАРКАСА SET OF SIDES FOR PANEL BASE | | | МЕТАЛЛИЧЕСКАЯ ПАНЕЛЬ ДЛЯ L-ОБРАЗНОГО КАРКАСА METALLIC FRONT PANEL FOR L-TYPE BASE | | | | | | | | | | | |
| | | | | | | | | | | | | | | | |
| РАЗМЕРЫ (cm) | 2,2 h 71 | | | 2,2 h 71 | | | 113 x 2 h 43 | | | 121 x 2 h 43 | | | 141 x 2 h 43 | | |
| УПАКОВКА (kg/m³/packs) | 6,2 | 0,02 | 1 | 15,8 | 0,04 | 1 | 3,38 | 0,01 | 1 | 3,61 | 0,01 | 1 | 4,15 | 0,01 | 1 |

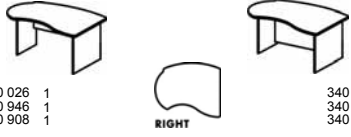

| АРТИКУЛ | 341907/1 | 321 115 | 321 214 | 321 216 |
|-------------|----------------------------|------------------|------------------|------------------|
| ЦВЕТ | алюминий, алюминий матовый | алюминий матовый | алюминий хром* | алюминий хром* |
| ЦЕНА (rub.) | 2 662 | 7 742 | 9 539 | 9 718 |

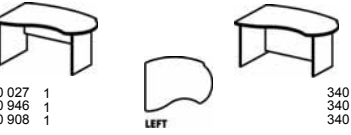

| | | | | | | | | | | | | |
|--|--|------|---|----------------------------------|------|----|------------------|------|----|------------------|------|----|
| КОМПЛЕКТУЮЩИЕ ДЛЯ АСИММЕТРИЧНЫХ СТОЛОВ | K-T НОГ ДЛЯ L-ОБРАЗНОГО КАРКАСА SET OF LEGS FOR L-TYPE BASE | | | A-ОБРАЗНЫЙ КАРКАС A-TYPE BASE | | | | | | | | |
| | | | | | | | | | | | | |
| РАЗМЕРЫ (cm) | h 71 | | | 112 x 60 h 65-75 | | | 134 x 67 h 65-75 | | | 154 x 67 h 65-75 | | |
| УПАКОВКА (kg/m³/packs) | 8 | 0,03 | 1 | 10,6 | 0,01 | 39 | 12 | 0,01 | 35 | 12,3 | 0,01 | 35 |

| | | |
|------------------|--------|-------------------------|
| КОМПЛЕКСНЫЙ ОФИС | БЕРЛИН | СПЕЦИФИКАЦИЯ |
| COMPLEX OFFICE | BERLIN | TECHNICAL SPECIFICATION |

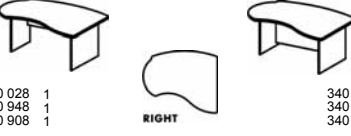
| Артикул | BR06.0111 | BR06.0211 | BR06.1211/1 | BR06.1011 | | |
|-------------------------------------|--|---|---|---|---|--|
| Цвет | ольха, калевадос, береза, венге, мерано | ольха, калевадос, береза, венге, мерано | ольха, калевадос, береза, венге, мерано КАРКАС: алюминий матовый | ольха, калевадос, береза, венге, мерано КАРКАС: алюминий КАРКАС: хром* | | |
| Цена (rub.) | 12 240 | 13 395 | 12 582 | 17 393 18 893 | | |
| Асимметричные столы с брифинг-зоной | НА ПАНЕЛЬНОМ КАРКАСЕ ON PANEL BASE  | | НА L-ОБРАЗНОМ КАРКАСЕ ON L-TYPE METALLIC BASE  | | НА А-ОБРАЗНОМ КАРКАСЕ ON A-TYPE METALLIC BASE  | |
| | 340 026 1 340 946 1 340 908 1 | 340 026 1 340 846 1 340 908 1 | 340 026 1 341 936/1 1 341 907/1 1 | 340 026 1 341 936/1 1 341 907/1 1 | 340 026 1 321 214 1 | |
| РАЗМЕРЫ (cm) | 160 x 112 h 73,5-75,5 | 160 x 112 h 73,5-75,5 | 160 x 112 h 73,5-75 | 160 x 112 h 68-78 | | |
| УПАКОВКА (kg/m³/packs) | 60 0,07 3 | 63,5 0,07 3 | 47,2 0,07 3 | 47,6 0,07 37 | | |

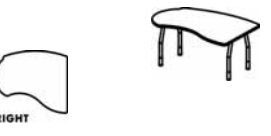
| Артикул | BR06.0112 | BR06.0212 | BR06.1212/1 | BR06.1012 | | |
|-------------------------------------|--|---|---|---|---|--|
| Цвет | ольха, калевадос, береза, венге, мерано | ольха, калевадос, береза, венге, мерано | ольха, калевадос, береза, венге, мерано КАРКАС: алюминий матовый | ольха, калевадос, береза, венге, мерано КАРКАС: алюминий КАРКАС: хром* | | |
| Цена (rub.) | 12 240 | 13 395 | 12 582 | 17 393 13 946 | | |
| Асимметричные столы с брифинг-зоной | НА ПАНЕЛЬНОМ КАРКАСЕ ON PANEL BASE  | | НА L-ОБРАЗНОМ КАРКАСЕ ON L-TYPE METALLIC BASE  | | НА А-ОБРАЗНОМ КАРКАСЕ ON A-TYPE METALLIC BASE  | |
| | 340 027 1 340 946 1 340 908 1 | 340 027 1 340 846 1 340 908 1 | 340 027 1 341 936/1 1 341 907/1 1 | 340 027 1 341 936/1 1 341 907/1 1 | 340 027 1 321 214 1 | |
| РАЗМЕРЫ (cm) | 160 x 112 h 73,5-75,5 | 160 x 112 h 73,5-75,5 | 160 x 112 h 73,5-75 | 160 x 112 h 68-78 | | |
| УПАКОВКА (kg/m³/packs) | 60 0,07 3 | 63,5 0,07 3 | 47,2 0,07 3 | 47,6 0,07 37 | | |

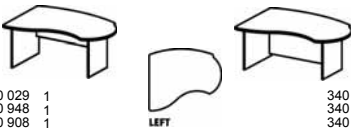
| Артикул | BR06.0113 | BR06.0213 | BR06.1213/1 | BR06.1013 | | |
|-------------------------------------|--|---|---|---|---|--|
| Цвет | ольха, калевадос, береза, венге, мерано | ольха, калевадос, береза, венге, мерано | ольха, калевадос, береза, венге, мерано КАРКАС: алюминий матовый | ольха, калевадос, береза, венге, мерано КАРКАС: алюминий КАРКАС: хром* | | |
| Цена (rub.) | 14 614 | 16 000 | 14 949 | 19 791 21 291 | | |
| Асимметричные столы с брифинг-зоной | НА ПАНЕЛЬНОМ КАРКАСЕ ON PANEL BASE  | | НА L-ОБРАЗНОМ КАРКАСЕ ON L-TYPE METALLIC BASE  | | НА А-ОБРАЗНОМ КАРКАСЕ ON A-TYPE METALLIC BASE  | |
| | 340 028 1 340 948 1 340 908 1 | 340 028 1 340 848 1 340 908 1 | 340 028 1 341 938/1 1 341 907/1 1 | 340 028 1 341 938/1 1 341 907/1 1 | 340 028 1 321 216 1 | |
| РАЗМЕРЫ (cm) | 180 x 132 h 73,5-75,5 | 180 x 132 h 73,5-75,5 | 180 x 132 h 73,5-75 | 180 x 132 h 68-78 | | |
| УПАКОВКА (kg/m³/packs) | 67,4 0,1 3 | 71,2 0,1 3 | 53,9 0,1 3 | 54 0,1 37 | | |

| Артикул | BR06.0114 | BR06.0214 | BR06.1214/1 | BR06.1014 | | |
|-------------------------------------|--|---|---|---|---|--|
| Цвет | ольха, калевадос, береза, венге, мерано | ольха, калевадос, береза, венге, мерано | ольха, калевадос, береза, венге, мерано КАРКАС: алюминий матовый | ольха, калевадос, береза, венге, мерано КАРКАС: алюминий КАРКАС: хром* | | |
| Цена (rub.) | 14 614 | 16 000 | 14 949 | 19 791 21 291 | | |
| Асимметричные столы с брифинг-зоной | НА ПАНЕЛЬНОМ КАРКАСЕ ON PANEL BASE  | | НА L-ОБРАЗНОМ КАРКАСЕ ON L-TYPE METALLIC BASE  | | НА А-ОБРАЗНОМ КАРКАСЕ ON A-TYPE METALLIC BASE  | |
| | 340 029 1 340 948 1 340 908 1 | 340 029 1 340 848 1 340 908 1 | 340 029 1 341 938/1 1 341 907/1 1 | 340 029 1 341 938/1 1 341 907/1 1 | 340 029 1 321 216 1 | |
| РАЗМЕРЫ (cm) | 180 x 132 h 73,5-75,5 | 180 x 132 h 73,5-75,5 | 180 x 132 h 73,5-75 | 180 x 132 h 68-78 | | |
| УПАКОВКА (kg/m³/packs) | 67,4 0,1 3 | 71,2 0,1 3 | 53,9 0,1 3 | 54 0,1 37 | | |

| | | |
|------------------|--------|-------------------------|
| КОМПЛЕКСНЫЙ ОФИС | БЕРЛИН | СПЕЦИФИКАЦИЯ |
| COMPLEX OFFICE | BERLIN | TECHNICAL SPECIFICATION |

| АРТИКУЛ | 340 026 | 340 027 | 340 028 | 340 029 | |
|-------------|---|---|---|---|--|
| ЦВЕТ | ольха, кальвадос, береза, венге, мерано | ольха, кальвадос, береза, венге, мерано | ольха, кальвадос, береза, венге, мерано | ольха, кальвадос, береза, венге, мерано | |
| ЦЕНА (rub.) | 7 849 | 7 849 | 10 068 | 10 068 | |

| | | | | | | | | | | | | |
|--|--------------------------|-----|---|-----------------|-----|---|-----------------|-----|---|-----------------|-----|---|
| КОМПЛЕКТУЮЩИЕ ДЛЯ АСИММЕТРИЧНЫХ СТОЛОВ С БРИФИНГ-ЗОНОЙ | СТОЛЕШНИЦА DESK BOARD | | | | | | | | | | | |
| | | | | | | | | | | | | |
| РАЗМЕРЫ (cm) | 160 x 112 h 2,8 | | | 160 x 112 h 2,8 | | | 180 x 132 h 2,8 | | | 180 x 132 h 2,8 | | |
| УПАКОВКА (kg/m³/packs) | 35,6 | 0,1 | 1 | 35,6 | 0,1 | 1 | 41,7 | 0,1 | 1 | 41,7 | 0,1 | 1 |

| АРТИКУЛ | 340 946 | 340 948 | 340 846 | 340 848 | 341936/1 | 341938/1 |
|-------------|---|---|---|---|------------------|------------------|
| ЦВЕТ | ольха, кальвадос, береза, венге, мерано | ольха, кальвадос, береза, венге, мерано | ольха, кальвадос, береза, венге, мерано | ольха, кальвадос, береза, венге, мерано | алюминий матовый | алюминий матовый |
| ЦЕНА (rub.) | 1 510 | 1 665 | 2 665 | 3 051 | 2 071 | 2 219 |

| | | | | | | | | | | | | | | | | | | |
|--|---|------|---|----------------|---|---|----------------|------|--|----------------|------|---|--------------|------|--------------|------|------|---|
| КОМПЛЕКТУЮЩИЕ ДЛЯ АСИММЕТРИЧНЫХ СТОЛОВ С БРИФИНГ-ЗОНОЙ | ВЫСОКАЯ ПЕРЕДНЯЯ ПАНЕЛЬ HIGH FRONT PANEL | | | | НИЗКАЯ ПЕРЕДНЯЯ ПАНЕЛЬ LOW FRONT PANEL | | | | МЕТАЛЛИЧЕСКАЯ ПАНЕЛЬ ДЛЯ L-ОБРАЗНОГО КАРКАСА METALLIC FRONT PANEL FOR L-TYPE BASE | | | | | | | | | |
| | | | | | | | | | | | | | | | | | | |
| РАЗМЕРЫ (cm) | 125 x 1,8 h 40 | | | 145 x 1,8 h 40 | | | 125 x 1,8 h 61 | | | 145 x 1,8 h 61 | | | 121 x 2 h 43 | | 141 x 2 h 43 | | | |
| УПАКОВКА (kg/m³/packs) | 8,6 | 0,03 | 1 | 9,9 | 0,03 | 1 | 12,05 | 0,04 | 1 | 13,7 | 0,04 | 1 | 3,61 | 0,01 | 1 | 4,15 | 0,01 | 1 |

| АРТИКУЛ | 340 908 | 341907/1 | 321 214 | 321 216 | |
|-------------|-----------------------------------|------------------|------------------|------------------|--|
| ЦВЕТ | серый, береза*, черно-коричневый* | алюминий матовый | алюминий хром* | алюминий хром* | |
| ЦЕНА (rub.) | 2 881 | 2 662 | 9 539 | 9 718 | |

| | | | | | | | |
|--|------------------------------|------|---|----------------------------------|------|---|-----------------------------------|
| КОМПЛЕКТУЮЩИЕ ДЛЯ АСИММЕТРИЧНЫХ СТОЛОВ С БРИФИНГ-ЗОНОЙ | КОМПЛЕКТ НОГ SET OF SIDES | | | A-ОБРАЗНЫЙ КАРКАС A-TYPE BASE | | | |
| | | | | | | | |
| РАЗМЕРЫ (cm) | 80 x 2,2 h 71 | | | h 71 | | | 134 x 67 h 65-75 |
| УПАКОВКА (kg/m³/packs) | 15,8 | 0,04 | 1 | 8 | 0,03 | 1 | 12 0,01 35 12,3 0,01 35 |

| АРТИКУЛ | 340 112 | 340 122 | 340 142 | 340 162 | 340 110 | 340 120 |
|-------------|---|---|---|---|---|---|
| ЦВЕТ | ольха, кальвадос, береза, венге, мерано | ольха, кальвадос, береза, венге, мерано | ольха, кальвадос, береза, венге, мерано | ольха, кальвадос, береза, венге, мерано | ольха, кальвадос, береза, венге, мерано | ольха, кальвадос, береза, венге, мерано |
| ЦЕНА (rub.) | 3 261 | 3 686 | 4 051 | 4 867 | 3 201 | 3 612 |

| | | | | | | | | | | | | | | | | | | |
|---|--------------------------|------|---|----------------|------|---|----------------|-----|---|----------------|-----|---|----------------|------|----------------|------|------|---|
| КОМПЛЕКТУЮЩИЕ ДЛЯ СТОЛОВ НА КАРКАСЕ С ЭЛЕКТРОПРИВОДОМ | СТОЛЕШНИЦА DESK BOARD | | | | | | | | | | | | | | | | | |
| | | | | | | | | | | | | | | | | | | |
| РАЗМЕРЫ (cm) | 100 x 85 h 2,8 | | | 120 x 85 h 2,8 | | | 140 x 85 h 2,8 | | | 160 x 85 h 2,8 | | | 100 x 85 h 2,8 | | 120 x 85 h 2,8 | | | |
| УПАКОВКА (kg/m³/packs) | 17 | 0,03 | 1 | 19,9 | 0,04 | 1 | 23,3 | 0,1 | 1 | 26,4 | 0,1 | 1 | 15,3 | 0,04 | 1 | 19,3 | 0,04 | 1 |





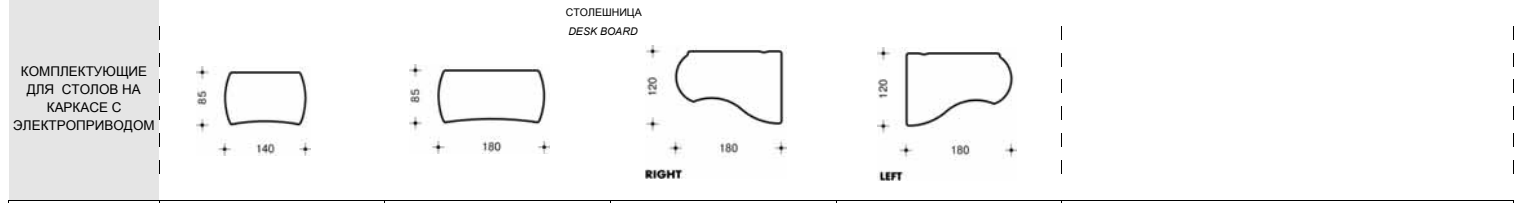

| | | |
|------------------|--------|-------------------------|
| КОМПЛЕКСНЫЙ ОФИС | БЕРЛИН | СПЕЦИФИКАЦИЯ |
| COMPLEX OFFICE | BERLIN | TECHNICAL SPECIFICATION |





| | | | | | |
|-------------|---|---|---|---|--|
| Артикул | 340 140 | 340 180 | 340 018 | 340 019 | |
| Цвет | ольха, кальвадос, береза, венге, мерано | ольха, кальвадос, береза, венге, мерано | ольха, кальвадос, береза, венге, мерано | ольха, кальвадос, береза, венге, мерано | |
| Цена (руб.) | 3 967 | 5 240 | 6 004 | 6 004 | |





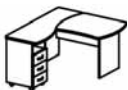









| | | | | | | | | | | | | | |
|-------------------------------------|----------------|-----|---|----------------|-----|---|-----------------|-----|---|-----------------|-----|---|--|
| РАЗМЕРЫ (cm) | 140 x 85 h 2,8 | | | 180 x 85 h 2,8 | | | 180 x 120 h 2,8 | | | 180 x 120 h 2,8 | | | |
| УПАКОВКА (kg/m ³ /packs) | 22,5 | 0,1 | 1 | 28,2 | 0,1 | 1 | 41,7 | 0,1 | 1 | 41,7 | 0,1 | 1 | |

| | | |
|------------------|--------|-------------------------|
| КОМПЛЕКСНЫЙ ОФИС | БЕРЛИН | СПЕЦИФИКАЦИЯ |
| COMPLEX OFFICE | BERLIN | TECHNICAL SPECIFICATION |

| Артикул | B171 | B172/1 | B173 |
|--|--|--|--|
| Цвет | ольха, калвадос, береза, венге, мерано ОСНОВАНИЕ ТУМБЫ: ольха, калвадос, береза, венге, мерано, серый* | ольха, калвадос, береза, венге, мерано ОСНОВАНИЕ ТУМБЫ: ольха, калвадос, береза, венге, мерано, серый* | ольха, калвадос, береза, венге, мерано ОСНОВАНИЕ ТУМБЫ: ольха, калвадос, береза, венге, мерано, серый* |
| Цена (rub.) | 17 774 | 18 311 | 23 086 24 586 |
| | НА ПАНЕЛЬНОМ КАРКАСЕ ON PANEL BASE | НА L-ОБРАЗНОМ КАРКАСЕ ON L-TYPE BASE | НА А-ОБРАЗНОМ КАРКАСЕ ON A-TYPE BASE |
| Угловые рабочие места с тумбой 3 ящика |   RIGHT |   RIGHT |   RIGHT |
| | 340 110 1 340 190 1 340 907 1 340 203 1 340 944 1 | 340 110 1 340 190 1 341907/1 1 340 203 1 341934/1 1 | 340 110 1 340 190 1 321 212 1 340 203 1 |
| Размеры (cm) | 140 x 160 h 74 | 140 x 160 h 74 | 140 x 160 h 74 |
| Упаковка (kg/m³/packs) | 79,6 0,14 6 | 68,6 0,14 6 | 69,3 0,14 41 |

| Артикул | B174 | B175/1 | B176 |
|--|---|---|---|
| Цвет | ольха, калвадос, береза, венге, мерано ОСНОВАНИЕ ТУМБЫ: ольха, калвадос, береза, венге, мерано, серый* | ольха, калвадос, береза, венге, мерано ОСНОВАНИЕ ТУМБЫ: ольха, калвадос, береза, венге, мерано, серый* | ольха, калвадос, береза, венге, мерано ОСНОВАНИЕ ТУМБЫ: ольха, калвадос, береза, венге, мерано, серый* |
| Цена (rub.) | 17 774 | 18 311 | 23 086 24 586 |
| | НА ПАНЕЛЬНОМ КАРКАСЕ ON PANEL BASE | НА L-ОБРАЗНОМ КАРКАСЕ ON L-TYPE BASE | НА А-ОБРАЗНОМ КАРКАСЕ ON A-TYPE BASE |
| Угловые рабочие места с тумбой 3 ящика |   LEFT |   LEFT |   LEFT |
| | 340 110 1 340 191 1 340 907 1 340 203 1 340 944 1 | 340 110 1 340 191 1 341907/1 1 340 203 1 341934/1 1 | 340 110 1 340 191 1 321 212 1 340 203 1 |
| Размеры (cm) | 140 x 160 h 74 | 140 x 160 h 74 | 140 x 160 h 74 |
| Упаковка (kg/m³/packs) | 79,6 0,14 6 | 68,6 0,14 6 | 69,3 0,14 41 |

| Артикул | B195 | B196/1 | B197 |
|--|--|--|--|
| Цвет | ольха, калвадос, береза, венге, мерано ОСНОВАНИЕ ТУМБЫ: ольха, калвадос, береза, венге, мерано, серый* | ольха, калвадос, береза, венге, мерано ОСНОВАНИЕ ТУМБЫ: ольха, калвадос, береза, венге, мерано, серый* | ольха, калвадос, береза, венге, мерано ОСНОВАНИЕ ТУМБЫ: ольха, калвадос, береза, венге, мерано, серый* |
| Цена (rub.) | 18 353 | 18 870 | 23 676 25 176 |
| | НА ПАНЕЛЬНОМ КАРКАСЕ ON PANEL BASE | НА L-ОБРАЗНОМ КАРКАСЕ ON L-TYPE BASE | НА А-ОБРАЗНОМ КАРКАСЕ ON A-TYPE BASE |
| Угловые рабочие места с тумбой 3 ящика |   RIGHT |   RIGHT |   RIGHT |
| | 340 120 1 340 190 1 340 907 1 340 203 1 340 937 1 | 340 120 1 340 190 1 341907/1 1 340 203 1 341936/1 1 | 340 120 1 340 190 1 321 214 1 340 203 1 |
| Размеры (cm) | 160 x 160 h 74 | 160 x 160 h 74 | 160 x 160 h 74 |
| Упаковка (kg/m³/packs) | 83,8 0,14 6 | 73,1 0,14 6 | 73,5 0,14 42 |

| Артикул | B198 | B199/1 | B200 |
|--|---|---|---|
| Цвет | ольха, калвадос, береза, венге, мерано ОСНОВАНИЕ ТУМБЫ: ольха, калвадос, береза, венге, мерано, серый* | ольха, калвадос, береза, венге, мерано ОСНОВАНИЕ ТУМБЫ: ольха, калвадос, береза, венге, мерано, серый* | ольха, калвадос, береза, венге, мерано ОСНОВАНИЕ ТУМБЫ: ольха, калвадос, береза, венге, мерано, серый* |
| Цена (rub.) | 18 353 | 18 870 | 23 676 25 176 |
| | НА ПАНЕЛЬНОМ КАРКАСЕ ON PANEL BASE | НА L-ОБРАЗНОМ КАРКАСЕ ON L-TYPE BASE | НА А-ОБРАЗНОМ КАРКАСЕ ON A-TYPE BASE |
| Угловые рабочие места с тумбой 3 ящика |   LEFT |   LEFT |   LEFT |
| | 340 120 1 340 191 1 340 907 1 340 203 1 340 937 1 | 340 120 1 340 191 1 341907/1 1 340 203 1 341936/1 1 | 340 120 1 340 191 1 321 214 1 340 203 1 |
| Размеры (cm) | 160 x 160 h 74 | 160 x 160 h 74 | 160 x 160 h 74 |
| Упаковка (kg/m³/packs) | 83,8 0,14 6 | 73,1 0,14 6 | 73,5 0,14 42 |

| | | |
|------------------|--------|-------------------------|
| КОМПЛЕКСНЫЙ ОФИС | БЕРЛИН | СПЕЦИФИКАЦИЯ |
| COMPLEX OFFICE | BERLIN | TECHNICAL SPECIFICATION |

| Артикул | B177 | | | B178/1 | | | B179 | | |
|--|---|------|-----------|---|------|------------|---|------|-----------|
| Цвет | ольха, калвадос, береза, венге, мерано ОСНОВАНИЕ ТУМБЫ: ольха, калвадос, береза, венге, мерано, серый* | | | ольха, калвадос, береза, венге, мерано ОСНОВАНИЕ ТУМБЫ: ольха, калвадос, береза, венге, мерано, серый* | | | ольха, калвадос, береза, венге, мерано ОСНОВАНИЕ ТУМБЫ: ольха, калвадос, береза, венге, мерано, серый* | | |
| Цена (руб.) | 18 777 | | | 19 373 | | | 24 210 | | 25 710 |
| | НА ПАНЕЛЬНОМ КАРКАСЕ ON PANEL BASE | | | НА L-ОБРАЗНОМ КАРКАСЕ ON L-TYPE BASE | | | НА А-ОБРАЗНОМ КАРКАСЕ ON A-TYPE BASE | | |
| УГЛОВЫЕ РАБОЧИЕ МЕСТА С ТУМБОЙ З ЯЩИКА | | | 340 140 1 | | | 340 140 1 | | | 340 140 1 |
| | | | 340 190 1 | | | 340 190 1 | | | 340 190 1 |
| | | | 340 907 1 | | | 341907/1 1 | | | 321 216 1 |
| | | | 340 203 1 | | | 340 203 1 | | | 340 203 1 |
| | | | 340 948 1 | | | 341938/1 1 | | | |
| РАЗМЕРЫ (cm) | 180 x 160 h 74 | | | 180 x 160 h 74 | | | 180 x 160 h 74 | | |
| УПАКОВКА (kg/m³/packs) | 87,7 | 0,14 | 6 | 76,9 | 0,14 | 6 | 77 | 0,14 | 42 |



| Артикул | B180 | | | B181/1 | | | B182 | | |
|--|---|------|-----------|---|------|------------|---|------|-----------|
| Цвет | ольха, калвадос, береза, венге, мерано ОСНОВАНИЕ ТУМБЫ: ольха, калвадос, береза, венге, мерано, серый* | | | ольха, калвадос, береза, венге, мерано ОСНОВАНИЕ ТУМБЫ: ольха, калвадос, береза, венге, мерано, серый* | | | ольха, калвадос, береза, венге, мерано ОСНОВАНИЕ ТУМБЫ: ольха, калвадос, береза, венге, мерано, серый* | | |
| Цена (руб.) | 18 777 | | | 19 373 | | | 24 210 | | 25 710 |
| | НА ПАНЕЛЬНОМ КАРКАСЕ ON PANEL BASE | | | НА L-ОБРАЗНОМ КАРКАСЕ ON L-TYPE BASE | | | НА А-ОБРАЗНОМ КАРКАСЕ ON A-TYPE BASE | | |
| УГЛОВЫЕ РАБОЧИЕ МЕСТА С ТУМБОЙ З ЯЩИКА | | | 340 140 1 | | | 340 140 1 | | | 340 140 1 |
| | | | 340 191 1 | | | 340 191 1 | | | 340 191 1 |
| | | | 340 907 1 | | | 341907/1 1 | | | 321 216 1 |
| | | | 340 203 1 | | | 340 203 1 | | | 340 203 1 |
| | | | 340 948 1 | | | 341938/1 1 | | | |
| РАЗМЕРЫ (cm) | 180 x 160 h 74 | | | 180 x 160 h 74 | | | 180 x 160 h 74 | | |
| УПАКОВКА (kg/m³/packs) | 87,7 | 0,14 | 6 | 76,9 | 0,14 | 6 | 77 | 0,14 | 42 |

| Артикул | B183 | | | B184/1 | | | B185 | | |
|--|---|------|-----------|---|------|------------|---|------|-----------|
| Цвет | ольха, калвадос, береза, венге, мерано ОСНОВАНИЕ ТУМБЫ: ольха, калвадос, береза, венге, мерано, серый* | | | ольха, калвадос, береза, венге, мерано ОСНОВАНИЕ ТУМБЫ: ольха, калвадос, береза, венге, мерано, серый* | | | ольха, калвадос, береза, венге, мерано ОСНОВАНИЕ ТУМБЫ: ольха, калвадос, береза, венге, мерано, серый* | | |
| Цена (руб.) | 19 827 | | | 20 319 | | | 25 188 | | 26 688 |
| | НА ПАНЕЛЬНОМ КАРКАСЕ ON PANEL BASE | | | НА L-ОБРАЗНОМ КАРКАСЕ ON L-TYPE BASE | | | НА А-ОБРАЗНОМ КАРКАСЕ ON A-TYPE BASE | | |
| УГЛОВЫЕ РАБОЧИЕ МЕСТА С ТУМБОЙ З ЯЩИКА | | | 340 160 1 | | | 340 160 1 | | | 340 160 1 |
| | | | 340 190 1 | | | 340 190 1 | | | 340 190 1 |
| | | | 340 907 1 | | | 341907/1 1 | | | 321 218 1 |
| | | | 340 203 1 | | | 340 203 1 | | | 340 203 1 |
| | | | 340 952 1 | | | 341940/1 1 | | | |
| РАЗМЕРЫ (cm) | 200 x 160 h 74 | | | 200 x 160 h 74 | | | 200 x 160 h 74 | | |
| УПАКОВКА (kg/m³/packs) | 92,8 | 0,14 | 6 | 80,6 | 0,14 | 6 | 80,4 | 0,14 | 42 |

| Артикул | B186 | | | B187/1 | | | B188 | | |
|--|---|------|-----------|---|------|------------|---|------|-----------|
| Цвет | ольха, калвадос, береза, венге, мерано ОСНОВАНИЕ ТУМБЫ: ольха, калвадос, береза, венге, мерано, серый* | | | ольха, калвадос, береза, венге, мерано ОСНОВАНИЕ ТУМБЫ: ольха, калвадос, береза, венге, мерано, серый* | | | ольха, калвадос, береза, венге, мерано ОСНОВАНИЕ ТУМБЫ: ольха, калвадос, береза, венге, мерано, серый* | | |
| Цена (руб.) | 19 827 | | | 20 319 | | | 25 188 | | 26 688 |
| | НА ПАНЕЛЬНОМ КАРКАСЕ ON PANEL BASE | | | НА L-ОБРАЗНОМ КАРКАСЕ ON L-TYPE BASE | | | НА А-ОБРАЗНОМ КАРКАСЕ ON A-TYPE BASE | | |
| УГЛОВЫЕ РАБОЧИЕ МЕСТА С ТУМБОЙ З ЯЩИКА | | | 340 160 1 | | | 340 160 1 | | | 340 160 1 |
| | | | 340 191 1 | | | 340 191 1 | | | 340 191 1 |
| | | | 340 907 1 | | | 341907/1 1 | | | 321 218 1 |
| | | | 340 203 1 | | | 340 203 1 | | | 340 203 1 |
| | | | 340 952 1 | | | 341940/1 1 | | | |
| РАЗМЕРЫ (cm) | 200 x 160 h 74 | | | 200 x 160 h 74 | | | 200 x 160 h 74 | | |
| УПАКОВКА (kg/m³/packs) | 92,8 | 0,14 | 6 | 80,6 | 0,14 | 6 | 80,4 | 0,14 | 42 |

| | | |
|------------------|--------|-------------------------|
| КОМПЛЕКСНЫЙ ОФИС | БЕРЛИН | СПЕЦИФИКАЦИЯ |
| COMPLEX OFFICE | BERLIN | TECHNICAL SPECIFICATION |



| АРТИКУЛ | B189 | B190/1 | B191 |
|-------------------------------------|---|---|---|
| ЦВЕТ | ольха, калъвадос, береза, венге, мерано ОСНОВАНИЕ ТУМБЫ: ольха, калъвадос, береза, венге, мерано, серый* | ольха, калъвадос, береза, венге, мерано ОСНОВАНИЕ ТУМБЫ: ольха, калъвадос, береза, венге, мерано, серый* | ольха, калъвадос, береза, венге, мерано ОСНОВАНИЕ ТУМБЫ: ольха, калъвадос, береза, венге, мерано, серый* |
| КАРКАС: | | | КАРКАС: алюминий КАРКАС: хром* |
| ЦЕНА (rub.) | 20 517 | 21 749 | 25 842 27 342 |
| РАЗМЕРЫ (cm) | 220 x 160 h 74 | 220 x 160 h 74 | 220 x 160 h 74 |
| УПАКОВКА (kg/m ³ /packs) | 96,8 0,14 6 | 83,1 0,14 6 | 83,2 0,14 43 |

| | НА ПАНЕЛЬНОМ КАРКАСЕ ON PANEL BASE | НА L-ОБРАЗНОМ КАРКАСЕ ON L-TYPE BASE | НА А-ОБРАЗНОМ КАРКАСЕ ON A-TYPE BASE | | | | | | | | | | | | | | | | | | | | | | | | | | | | |
|--|--|---|---|---------|---|---------|---|---------|---|---------|---|--|---------|---|---------|---|----------|---|---------|---|----------|---|--|---------|---|---------|---|---------|---|---------|---|
| УГЛОВЫЕ РАБОЧИЕ МЕСТА С ТУМБОЙ З ЯЩИКА |  RIGHT <table border="1"> <tr><td>340 180</td><td>1</td></tr> <tr><td>340 190</td><td>1</td></tr> <tr><td>340 907</td><td>1</td></tr> <tr><td>340 203</td><td>1</td></tr> <tr><td>340 954</td><td>1</td></tr> </table> | 340 180 | 1 | 340 190 | 1 | 340 907 | 1 | 340 203 | 1 | 340 954 | 1 |  RIGHT <table border="1"> <tr><td>340 180</td><td>1</td></tr> <tr><td>340 190</td><td>1</td></tr> <tr><td>341907/1</td><td>1</td></tr> <tr><td>340 203</td><td>1</td></tr> <tr><td>341941/1</td><td>1</td></tr> </table> | 340 180 | 1 | 340 190 | 1 | 341907/1 | 1 | 340 203 | 1 | 341941/1 | 1 |  RIGHT <table border="1"> <tr><td>340 180</td><td>1</td></tr> <tr><td>340 190</td><td>1</td></tr> <tr><td>321 220</td><td>1</td></tr> <tr><td>340 203</td><td>1</td></tr> </table> | 340 180 | 1 | 340 190 | 1 | 321 220 | 1 | 340 203 | 1 |
| 340 180 | 1 | | | | | | | | | | | | | | | | | | | | | | | | | | | | | | |
| 340 190 | 1 | | | | | | | | | | | | | | | | | | | | | | | | | | | | | | |
| 340 907 | 1 | | | | | | | | | | | | | | | | | | | | | | | | | | | | | | |
| 340 203 | 1 | | | | | | | | | | | | | | | | | | | | | | | | | | | | | | |
| 340 954 | 1 | | | | | | | | | | | | | | | | | | | | | | | | | | | | | | |
| 340 180 | 1 | | | | | | | | | | | | | | | | | | | | | | | | | | | | | | |
| 340 190 | 1 | | | | | | | | | | | | | | | | | | | | | | | | | | | | | | |
| 341907/1 | 1 | | | | | | | | | | | | | | | | | | | | | | | | | | | | | | |
| 340 203 | 1 | | | | | | | | | | | | | | | | | | | | | | | | | | | | | | |
| 341941/1 | 1 | | | | | | | | | | | | | | | | | | | | | | | | | | | | | | |
| 340 180 | 1 | | | | | | | | | | | | | | | | | | | | | | | | | | | | | | |
| 340 190 | 1 | | | | | | | | | | | | | | | | | | | | | | | | | | | | | | |
| 321 220 | 1 | | | | | | | | | | | | | | | | | | | | | | | | | | | | | | |
| 340 203 | 1 | | | | | | | | | | | | | | | | | | | | | | | | | | | | | | |

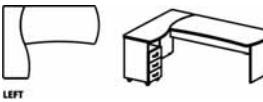
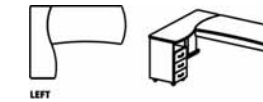
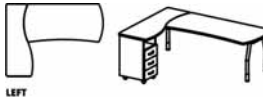
| АРТИКУЛ | B192 | B193/1 | B194 |
|-------------------------------------|---|---|---|
| ЦВЕТ | ольха, калъвадос, береза, венге, мерано ОСНОВАНИЕ ТУМБЫ: ольха, калъвадос, береза, венге, мерано, серый* | ольха, калъвадос, береза, венге, мерано ОСНОВАНИЕ ТУМБЫ: ольха, калъвадос, береза, венге, мерано, серый* | ольха, калъвадос, береза, венге, мерано ОСНОВАНИЕ ТУМБЫ: ольха, калъвадос, береза, венге, мерано, серый* |
| КАРКАС: | | | КАРКАС: алюминий КАРКАС: хром* |
| ЦЕНА (rub.) | 20 517 | 21 749 | 25 842 27 342 |
| РАЗМЕРЫ (cm) | 220 x 160 h 74 | 220 x 160 h 74 | 220 x 160 h 74 |
| УПАКОВКА (kg/m ³ /packs) | 96,8 0,14 6 | 83,1 0,14 6 | 83,2 0,14 43 |

| | НА ПАНЕЛЬНОМ КАРКАСЕ ON PANEL BASE | НА L-ОБРАЗНОМ КАРКАСЕ ON L-TYPE BASE | НА А-ОБРАЗНОМ КАРКАСЕ ON A-TYPE BASE | | | | | | | | | | | | | | | | | | | | | | | | | | | | |
|--|---|---|---|---------|---|---------|---|---------|---|---------|---|---|---------|---|---------|---|----------|---|---------|---|----------|---|---|---------|---|---------|---|---------|---|---------|---|
| УГЛОВЫЕ РАБОЧИЕ МЕСТА С ТУМБОЙ З ЯЩИКА |  LEFT <table border="1"> <tr><td>340 180</td><td>1</td></tr> <tr><td>340 191</td><td>1</td></tr> <tr><td>340 907</td><td>1</td></tr> <tr><td>340 203</td><td>1</td></tr> <tr><td>340 954</td><td>1</td></tr> </table> | 340 180 | 1 | 340 191 | 1 | 340 907 | 1 | 340 203 | 1 | 340 954 | 1 |  LEFT <table border="1"> <tr><td>340 180</td><td>1</td></tr> <tr><td>340 191</td><td>1</td></tr> <tr><td>341907/1</td><td>1</td></tr> <tr><td>340 203</td><td>1</td></tr> <tr><td>341941/1</td><td>1</td></tr> </table> | 340 180 | 1 | 340 191 | 1 | 341907/1 | 1 | 340 203 | 1 | 341941/1 | 1 |  LEFT <table border="1"> <tr><td>340 180</td><td>1</td></tr> <tr><td>340 191</td><td>1</td></tr> <tr><td>321 220</td><td>1</td></tr> <tr><td>340 203</td><td>1</td></tr> </table> | 340 180 | 1 | 340 191 | 1 | 321 220 | 1 | 340 203 | 1 |
| 340 180 | 1 | | | | | | | | | | | | | | | | | | | | | | | | | | | | | | |
| 340 191 | 1 | | | | | | | | | | | | | | | | | | | | | | | | | | | | | | |
| 340 907 | 1 | | | | | | | | | | | | | | | | | | | | | | | | | | | | | | |
| 340 203 | 1 | | | | | | | | | | | | | | | | | | | | | | | | | | | | | | |
| 340 954 | 1 | | | | | | | | | | | | | | | | | | | | | | | | | | | | | | |
| 340 180 | 1 | | | | | | | | | | | | | | | | | | | | | | | | | | | | | | |
| 340 191 | 1 | | | | | | | | | | | | | | | | | | | | | | | | | | | | | | |
| 341907/1 | 1 | | | | | | | | | | | | | | | | | | | | | | | | | | | | | | |
| 340 203 | 1 | | | | | | | | | | | | | | | | | | | | | | | | | | | | | | |
| 341941/1 | 1 | | | | | | | | | | | | | | | | | | | | | | | | | | | | | | |
| 340 180 | 1 | | | | | | | | | | | | | | | | | | | | | | | | | | | | | | |
| 340 191 | 1 | | | | | | | | | | | | | | | | | | | | | | | | | | | | | | |
| 321 220 | 1 | | | | | | | | | | | | | | | | | | | | | | | | | | | | | | |
| 340 203 | 1 | | | | | | | | | | | | | | | | | | | | | | | | | | | | | | |

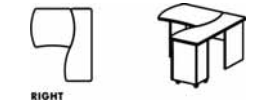
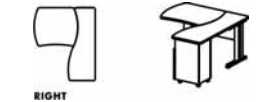

| АРТИКУЛ | BR05.2105 | BR05.3205/1 | BR05.3005 |
|-------------------------------------|---|---|---|
| ЦВЕТ | ольха, калъвадос, береза, венге, мерано ОСНОВАНИЕ ТУМБЫ: ольха, калъвадос, береза, венге, мерано, серый* | ольха, калъвадос, береза, венге, мерано ОСНОВАНИЕ ТУМБЫ: ольха, калъвадос, береза, венге, мерано, серый* | ольха, калъвадос, береза, венге, мерано ОСНОВАНИЕ ТУМБЫ: ольха, калъвадос, береза, венге, мерано, серый* |
| КАРКАС: | | | КАРКАС: алюминий КАРКАС: хром* |
| ЦЕНА (rub.) | 18 780 | 19 317 | 24 092 25 592 |
| РАЗМЕРЫ (cm) | 140 x 160 h 74 | 140 x 160 h 74 | 140 x 160 h 74 |
| УПАКОВКА (kg/m ³ /packs) | 77,4 0,16 6 | 66,4 0,16 6 | 67,1 0,16 41 |

| | НА ПАНЕЛЬНОМ КАРКАСЕ ON PANEL BASE | НА L-ОБРАЗНОМ КАРКАСЕ ON L-TYPE BASE | НА А-ОБРАЗНОМ КАРКАСЕ ON A-TYPE BASE | | | | | | | | | | | | | | | | | | | | | | | | | | | | |
|--|--|---|---|---------|---|---------|---|---------|---|---------|---|--|---------|---|---------|---|----------|---|---------|---|----------|---|--|---------|---|---------|---|---------|---|---------|---|
| УГЛОВЫЕ РАБОЧИЕ МЕСТА С ТУМБОЙ З ЯЩИКА |  RIGHT <table border="1"> <tr><td>340 110</td><td>1</td></tr> <tr><td>340 190</td><td>1</td></tr> <tr><td>340 907</td><td>1</td></tr> <tr><td>340 204</td><td>1</td></tr> <tr><td>340 944</td><td>1</td></tr> </table> | 340 110 | 1 | 340 190 | 1 | 340 907 | 1 | 340 204 | 1 | 340 944 | 1 |  RIGHT <table border="1"> <tr><td>340 110</td><td>1</td></tr> <tr><td>340 190</td><td>1</td></tr> <tr><td>341907/1</td><td>1</td></tr> <tr><td>340 204</td><td>1</td></tr> <tr><td>341934/1</td><td>1</td></tr> </table> | 340 110 | 1 | 340 190 | 1 | 341907/1 | 1 | 340 204 | 1 | 341934/1 | 1 |  RIGHT <table border="1"> <tr><td>340 110</td><td>1</td></tr> <tr><td>340 190</td><td>1</td></tr> <tr><td>321 212</td><td>1</td></tr> <tr><td>340 204</td><td>1</td></tr> </table> | 340 110 | 1 | 340 190 | 1 | 321 212 | 1 | 340 204 | 1 |
| 340 110 | 1 | | | | | | | | | | | | | | | | | | | | | | | | | | | | | | |
| 340 190 | 1 | | | | | | | | | | | | | | | | | | | | | | | | | | | | | | |
| 340 907 | 1 | | | | | | | | | | | | | | | | | | | | | | | | | | | | | | |
| 340 204 | 1 | | | | | | | | | | | | | | | | | | | | | | | | | | | | | | |
| 340 944 | 1 | | | | | | | | | | | | | | | | | | | | | | | | | | | | | | |
| 340 110 | 1 | | | | | | | | | | | | | | | | | | | | | | | | | | | | | | |
| 340 190 | 1 | | | | | | | | | | | | | | | | | | | | | | | | | | | | | | |
| 341907/1 | 1 | | | | | | | | | | | | | | | | | | | | | | | | | | | | | | |
| 340 204 | 1 | | | | | | | | | | | | | | | | | | | | | | | | | | | | | | |
| 341934/1 | 1 | | | | | | | | | | | | | | | | | | | | | | | | | | | | | | |
| 340 110 | 1 | | | | | | | | | | | | | | | | | | | | | | | | | | | | | | |
| 340 190 | 1 | | | | | | | | | | | | | | | | | | | | | | | | | | | | | | |
| 321 212 | 1 | | | | | | | | | | | | | | | | | | | | | | | | | | | | | | |
| 340 204 | 1 | | | | | | | | | | | | | | | | | | | | | | | | | | | | | | |

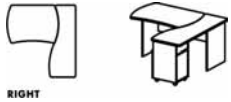

| АРТИКУЛ | BR05.2106 | BR05.3206/1 | BR05.3006 |
|-------------------------------------|---|---|---|
| ЦВЕТ | ольха, калъвадос, береза, венге, мерано ОСНОВАНИЕ ТУМБЫ: ольха, калъвадос, береза, венге, мерано, серый* | ольха, калъвадос, береза, венге, мерано ОСНОВАНИЕ ТУМБЫ: ольха, калъвадос, береза, венге, мерано, серый* | ольха, калъвадос, береза, венге, мерано ОСНОВАНИЕ ТУМБЫ: ольха, калъвадос, береза, венге, мерано, серый* |
| КАРКАС: | | | КАРКАС: алюминий КАРКАС: хром* |
| ЦЕНА (rub.) | 18 780 | 19 317 | 24 092 25 592 |
| РАЗМЕРЫ (cm) | 140 x 160 h 74 | 140 x 160 h 74 | 140 x 160 h 74 |
| УПАКОВКА (kg/m ³ /packs) | 77,4 0,16 6 | 66,4 0,16 6 | 67,1 0,16 41 |

| | НА ПАНЕЛЬНОМ КАРКАСЕ ON PANEL BASE | НА L-ОБРАЗНОМ КАРКАСЕ ON L-TYPE BASE | НА А-ОБРАЗНОМ КАРКАСЕ ON A-TYPE BASE | | | | | | | | | | | | | | | | | | | | | | | | | | | | |
|---|---|---|---|---------|---|---------|---|---------|---|---------|---|---|---------|---|---------|---|----------|---|---------|---|----------|---|---|---------|---|---------|---|---------|---|---------|---|
| УГЛОВЫЕ РАБОЧИЕ МЕСТА С ТУМБОЙ ЯЩИК + ФАЙЛ-БОКС |  LEFT <table border="1"> <tr><td>340 110</td><td>1</td></tr> <tr><td>340 191</td><td>1</td></tr> <tr><td>340 907</td><td>1</td></tr> <tr><td>340 204</td><td>1</td></tr> <tr><td>340 944</td><td>1</td></tr> </table> | 340 110 | 1 | 340 191 | 1 | 340 907 | 1 | 340 204 | 1 | 340 944 | 1 |  LEFT <table border="1"> <tr><td>340 110</td><td>1</td></tr> <tr><td>340 191</td><td>1</td></tr> <tr><td>341907/1</td><td>1</td></tr> <tr><td>340 204</td><td>1</td></tr> <tr><td>341934/1</td><td>1</td></tr> </table> | 340 110 | 1 | 340 191 | 1 | 341907/1 | 1 | 340 204 | 1 | 341934/1 | 1 |  LEFT <table border="1"> <tr><td>340 110</td><td>1</td></tr> <tr><td>340 191</td><td>1</td></tr> <tr><td>321 212</td><td>1</td></tr> <tr><td>340 204</td><td>1</td></tr> </table> | 340 110 | 1 | 340 191 | 1 | 321 212 | 1 | 340 204 | 1 |
| 340 110 | 1 | | | | | | | | | | | | | | | | | | | | | | | | | | | | | | |
| 340 191 | 1 | | | | | | | | | | | | | | | | | | | | | | | | | | | | | | |
| 340 907 | 1 | | | | | | | | | | | | | | | | | | | | | | | | | | | | | | |
| 340 204 | 1 | | | | | | | | | | | | | | | | | | | | | | | | | | | | | | |
| 340 944 | 1 | | | | | | | | | | | | | | | | | | | | | | | | | | | | | | |
| 340 110 | 1 | | | | | | | | | | | | | | | | | | | | | | | | | | | | | | |
| 340 191 | 1 | | | | | | | | | | | | | | | | | | | | | | | | | | | | | | |
| 341907/1 | 1 | | | | | | | | | | | | | | | | | | | | | | | | | | | | | | |
| 340 204 | 1 | | | | | | | | | | | | | | | | | | | | | | | | | | | | | | |
| 341934/1 | 1 | | | | | | | | | | | | | | | | | | | | | | | | | | | | | | |
| 340 110 | 1 | | | | | | | | | | | | | | | | | | | | | | | | | | | | | | |
| 340 191 | 1 | | | | | | | | | | | | | | | | | | | | | | | | | | | | | | |
| 321 212 | 1 | | | | | | | | | | | | | | | | | | | | | | | | | | | | | | |
| 340 204 | 1 | | | | | | | | | | | | | | | | | | | | | | | | | | | | | | |

| | | |
|------------------|--------|-------------------------|
| КОМПЛЕКСНЫЙ ОФИС | БЕРЛИН | СПЕЦИФИКАЦИЯ |
| COMPLEX OFFICE | BERLIN | TECHNICAL SPECIFICATION |



| | | | |
|---|---|---|--|
| АРТИКУЛ | BR05.2107 | BR05.3207/1 | BR05.3007 |
| ЦВЕТ | ольха, калевадос, береза, венге, мерано ОСНОВАНИЕ ТУМБЫ: ольха, калевадос, береза, венге, мерано, серый* | ольха, калевадос, береза, венге, мерано ОСНОВАНИЕ ТУМБЫ: ольха, калевадос, береза, венге, мерано, серый* | ольха, калевадос, береза, венге, мерано ОСНОВАНИЕ ТУМБЫ: ольха, калевадос, береза, венге, мерано, серый* |
| ЦЕНА (rub.) | 19 359 | 19 876 | 24 682 26 182 |
| | НА ПАНЕЛЬНОМ КАРКАСЕ ON PANEL BASE | НА L-ОБРАЗНОМ КАРКАСЕ ON L-TYPE BASE | НА А-ОБРАЗНОМ КАРКАСЕ ON A-TYPE BASE |
| УГЛОВЫЕ РАБОЧИЕ МЕСТА С ТУМБОЙ ЯЩИК + ФАЙЛ-БОКС |  RIGHT 340 120 1 340 190 1 340 907 1 340 204 1 340 937 1 |  RIGHT 340 120 1 340 190 1 341907/1 1 340 204 1 341936/1 1 |  RIGHT 340 120 1 340 190 1 321 214 1 340 204 1 |
| РАЗМЕРЫ (cm) | 160 x 160 h 74 | | |
| УПАКОВКА (kg/m ³ /packs) | 81,6 0,16 6 | 70,9 0,16 6 | 71,3 0,16 42 |

| | | | |
|---|--|--|---|
| АРТИКУЛ | BR05.2108 | BR05.3208/1 | BR05.3008 |
| ЦВЕТ | ольха, калевадос, береза, венге, мерано ОСНОВАНИЕ ТУМБЫ: ольха, калевадос, береза, венге, мерано, серый* | ольха, калевадос, береза, венге, мерано ОСНОВАНИЕ ТУМБЫ: ольха, калевадос, береза, венге, мерано, серый* | ольха, калевадос, береза, венге, мерано ОСНОВАНИЕ ТУМБЫ: ольха, калевадос, береза, венге, мерано, серый* |
| ЦЕНА (rub.) | 19 359 | 19 876 | 24 682 26 182 |
| | НА ПАНЕЛЬНОМ КАРКАСЕ ON PANEL BASE | НА L-ОБРАЗНОМ КАРКАСЕ ON L-TYPE BASE | НА А-ОБРАЗНОМ КАРКАСЕ ON A-TYPE BASE |
| УГЛОВЫЕ РАБОЧИЕ МЕСТА С ТУМБОЙ ЯЩИК + ФАЙЛ-БОКС |  LEFT 340 120 1 340 191 1 340 907 1 340 204 1 340 937 1 |  LEFT 340 120 1 340 191 1 341907/1 1 340 204 1 341936/1 1 |  LEFT 340 120 1 340 191 1 321 214 1 340 204 1 |
| РАЗМЕРЫ (cm) | 160 x 160 h 74 | | |
| УПАКОВКА (kg/m ³ /packs) | 81,6 0,16 6 | 70,9 0,16 6 | 71,3 0,16 42 |



| | | | |
|---|---|---|--|
| АРТИКУЛ | BR05.2109 | BR05.3209/1 | BR05.3009 |
| ЦВЕТ | ольха, калевадос, береза, венге, мерано ОСНОВАНИЕ ТУМБЫ: ольха, калевадос, береза, венге, мерано, серый* | ольха, калевадос, береза, венге, мерано ОСНОВАНИЕ ТУМБЫ: ольха, калевадос, береза, венге, мерано, серый* | ольха, калевадос, береза, венге, мерано ОСНОВАНИЕ ТУМБЫ: ольха, калевадос, береза, венге, мерано, серый* |
| ЦЕНА (rub.) | 19 783 | 20 379 | 25 216 26 716 |
| | НА ПАНЕЛЬНОМ КАРКАСЕ ON PANEL BASE | НА L-ОБРАЗНОМ КАРКАСЕ ON L-TYPE BASE | НА А-ОБРАЗНОМ КАРКАСЕ ON A-TYPE BASE |
| УГЛОВЫЕ РАБОЧИЕ МЕСТА С ТУМБОЙ ЯЩИК + ФАЙЛ-БОКС |  RIGHT 340 140 1 340 190 1 340 907 1 340 204 1 340 948 1 |  RIGHT 340 140 1 340 190 1 341907/1 1 340 204 1 341938/1 1 |  RIGHT 340 140 1 340 190 1 321 216 1 340 204 1 |
| РАЗМЕРЫ (cm) | 180 x 160 h 74 | | |
| УПАКОВКА (kg/m ³ /packs) | 85,5 0,16 6 | 74,7 0,16 6 | 74,8 0,16 42 |

| | | | |
|---|---|---|--|
| АРТИКУЛ | BR05.2110 | BR05.3210/1 | BR05.3010 |
| ЦВЕТ | ольха, калевадос, береза, венге, мерано ОСНОВАНИЕ ТУМБЫ: ольха, калевадос, береза, венге, мерано, серый* | ольха, калевадос, береза, венге, мерано ОСНОВАНИЕ ТУМБЫ: ольха, калевадос, береза, венге, мерано, серый* | ольха, калевадос, береза, венге, мерано ОСНОВАНИЕ ТУМБЫ: ольха, калевадос, береза, венге, мерано, серый* |
| ЦЕНА (rub.) | 19 783 | 20 379 | 25 216 26 716 |
| | НА ПАНЕЛЬНОМ КАРКАСЕ ON PANEL BASE | НА L-ОБРАЗНОМ КАРКАСЕ ON L-TYPE BASE | НА А-ОБРАЗНОМ КАРКАСЕ ON A-TYPE BASE |
| УГЛОВЫЕ РАБОЧИЕ МЕСТА С ТУМБОЙ ЯЩИК + ФАЙЛ-БОКС |  RIGHT 340 140 1 340 191 1 340 907 1 340 204 1 340 948 1 |  RIGHT 340 140 1 340 191 1 341907/1 1 340 204 1 341938/1 1 |  RIGHT 340 140 1 340 191 1 321 216 1 340 204 1 |
| РАЗМЕРЫ (cm) | 180 x 160 h 74 | | |
| УПАКОВКА (kg/m ³ /packs) | 85,5 0,16 6 | 74,7 0,16 6 | 74,8 0,16 42 |

| | | |
|------------------|--------|-------------------------|
| КОМПЛЕКСНЫЙ ОФИС | БЕРЛИН | СПЕЦИФИКАЦИЯ |
| COMPLEX OFFICE | BERLIN | TECHNICAL SPECIFICATION |

| | | | |
|---|--|--|---|
| АРТИКУЛ | BR05.2111 | BR05.3211/1 | BR05.3011 |
| ЦВЕТ | ольха, калвадос, береза, венге, мерано ОСНОВАНИЕ ТУМБЫ: ольха, калвадос, береза, венге, мерано, серый* | ольха, калвадос, береза, венге, мерано ОСНОВАНИЕ ТУМБЫ: ольха, калвадос, береза, венге, мерано, серый* | ольха, калвадос, береза, венге, мерано ОСНОВАНИЕ ТУМБЫ: ольха, калвадос, береза, венге, мерано, серый* |
| ЦЕНА (rub.) | 20 833 | 21 325 | 26 194 27 694 |
| | НА ПАНЕЛЬНОМ КАРКАСЕ ON PANEL BASE | НА L-ОБРАЗНОМ КАРКАСЕ ON L-TYPE BASE | НА А-ОБРАЗНОМ КАРКАСЕ ON A-TYPE BASE |
| УГЛОВЫЕ РАБОЧИЕ МЕСТА С ТУМБОЙ ЯЩИК + ФАЙЛ-БОКС |  RIGHT 340 160 1 340 190 1 340 907 1 340 204 1 340 952 1 |  RIGHT 340 160 1 340 190 1 341907/1 1 340 204 1 341940/1 1 |  RIGHT 340 160 1 340 190 1 321 218 1 340 204 1 |
| РАЗМЕРЫ (cm) | 200 x 160 h 74 | | |
| УПАКОВКА (kg/m³/packs) | 90,6 0,16 6 | 78,4 0,16 6 | 78,2 0,16 42 |



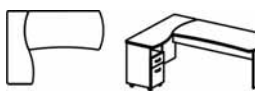
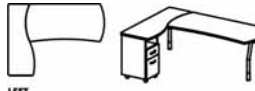

| | | | |
|---|---|---|--|
| АРТИКУЛ | BR05.2112 | BR05.3212/1 | BR05.3012 |
| ЦВЕТ | ольха, калвадос, береза, венге, мерано ОСНОВАНИЕ ТУМБЫ: ольха, калвадос, береза, венге, мерано, серый* | ольха, калвадос, береза, венге, мерано ОСНОВАНИЕ ТУМБЫ: ольха, калвадос, береза, венге, мерано, серый* | ольха, калвадос, береза, венге, мерано ОСНОВАНИЕ ТУМБЫ: ольха, калвадос, береза, венге, мерано, серый* |
| ЦЕНА (rub.) | 20 833 | 21 325 | 26 194 27 694 |
| | НА ПАНЕЛЬНОМ КАРКАСЕ ON PANEL BASE | НА L-ОБРАЗНОМ КАРКАСЕ ON L-TYPE BASE | НА А-ОБРАЗНОМ КАРКАСЕ ON A-TYPE BASE |
| УГЛОВЫЕ РАБОЧИЕ МЕСТА С ТУМБОЙ ЯЩИК + ФАЙЛ-БОКС |  LEFT 340 160 1 340 191 1 340 907 1 340 204 1 340 952 1 |  LEFT 340 160 1 340 191 1 341907/1 1 340 204 1 341940/1 1 |  LEFT 340 160 1 340 191 1 321 218 1 340 204 1 |
| РАЗМЕРЫ (cm) | 200 x 160 h 74 | | |
| УПАКОВКА (kg/m³/packs) | 90,6 0,16 6 | 78,4 0,16 6 | 78,2 0,16 42 |

| | | | |
|---|--|--|---|
| АРТИКУЛ | BR05.2113 | BR05.3213/1 | BR05.3013 |
| ЦВЕТ | ольха, калвадос, береза, венге, мерано ОСНОВАНИЕ ТУМБЫ: ольха, калвадос, береза, венге, мерано, серый* | ольха, калвадос, береза, венге, мерано ОСНОВАНИЕ ТУМБЫ: ольха, калвадос, береза, венге, мерано, серый* | ольха, калвадос, береза, венге, мерано ОСНОВАНИЕ ТУМБЫ: ольха, калвадос, береза, венге, мерано, серый* |
| ЦЕНА (rub.) | 21 523 | 22 755 | 26 848 28 348 |
| | НА ПАНЕЛЬНОМ КАРКАСЕ ON PANEL BASE | НА L-ОБРАЗНОМ КАРКАСЕ ON L-TYPE BASE | НА А-ОБРАЗНОМ КАРКАСЕ ON A-TYPE BASE |
| УГЛОВЫЕ РАБОЧИЕ МЕСТА С ТУМБОЙ ЯЩИК + ФАЙЛ-БОКС |  RIGHT 340 180 1 340 190 1 340 907 1 340 204 1 340 954 1 |  RIGHT 340 180 1 340 190 1 341907/1 1 340 204 1 341941/1 1 |  RIGHT 340 180 1 340 190 1 321 220 1 340 204 1 |
| РАЗМЕРЫ (cm) | 220 x 160 h 74 | | |
| УПАКОВКА (kg/m³/packs) | 94,6 0,16 6 | 80,9 0,16 6 | 81 0,16 43 |



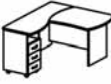

| | | | |
|---|---|---|--|
| АРТИКУЛ | BR05.2114 | BR05.3214/1 | BR05.3014 |
| ЦВЕТ | ольха, калвадос, береза, венге, мерано ОСНОВАНИЕ ТУМБЫ: ольха, калвадос, береза, венге, мерано, серый* | ольха, калвадос, береза, венге, мерано ОСНОВАНИЕ ТУМБЫ: ольха, калвадос, береза, венге, мерано, серый* | ольха, калвадос, береза, венге, мерано ОСНОВАНИЕ ТУМБЫ: ольха, калвадос, береза, венге, мерано, серый* |
| ЦЕНА (rub.) | 21 523 | 22 755 | 26 848 28 348 |
| | НА ПАНЕЛЬНОМ КАРКАСЕ ON PANEL BASE | НА L-ОБРАЗНОМ КАРКАСЕ ON L-TYPE BASE | НА А-ОБРАЗНОМ КАРКАСЕ ON A-TYPE BASE |
| УГЛОВЫЕ РАБОЧИЕ МЕСТА С ТУМБОЙ ЯЩИК + ФАЙЛ-БОКС |  LEFT 340 180 1 340 191 1 340 907 1 340 204 1 340 954 1 |  LEFT 340 180 1 340 191 1 341907/1 1 340 204 1 341941/1 1 |  LEFT 340 180 1 340 191 1 321 220 1 340 204 1 |
| РАЗМЕРЫ (cm) | 220 x 160 h 74 | | |
| УПАКОВКА (kg/m³/packs) | 94,6 0,16 6 | 80,9 0,16 6 | 81 0,16 43 |

| | | |
|------------------|--------|-------------------------|
| КОМПЛЕКСНЫЙ ОФИС | БЕРЛИН | СПЕЦИФИКАЦИЯ |
| COMPLEX OFFICE | BERLIN | TECHNICAL SPECIFICATION |



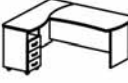

| | | | |
|-------------|---|---|---|
| АРТИКУЛ | BR05.0205 | BR05.0206 | BR05.0207 |
| ЦВЕТ | ольха, калвадос, береза, венге, мерано ОСНОВАНИЕ ТУМБЫ: ольха, калвадос, береза, венге, мерано, серый* | ольха, калвадос, береза, венге, мерано ОСНОВАНИЕ ТУМБЫ: ольха, калвадос, береза, венге, мерано, серый* | ольха, калвадос, береза, венге, мерано ОСНОВАНИЕ ТУМБЫ: ольха, калвадос, береза, венге, мерано, серый* |
| ЦЕНА (rub.) | 18 966 | 18 966 | 19 690 |

| | | | | | | | | | |
|--|---|---|---|---|---|---|---|---|---|
| УГЛОВЫЕ РАБОЧИЕ МЕСТА С ТУМБОЙ 3 ЯЩИКА | НА ПАНЕЛЬНОМ КАРКАСЕ ON PANEL BASE | | | НА ПАНЕЛЬНОМ КАРКАСЕ ON PANEL BASE | | | НА ПАНЕЛЬНОМ КАРКАСЕ ON PANEL BASE | | |
| |  |  | 340 110 1 340 190 1 340 907 1 340 203 1 340 844 1 |  |  | 340 110 1 340 191 1 340 907 1 340 203 1 340 844 1 |  |  | 340 120 1 340 190 1 340 907 1 340 203 1 340 837 1 |
| РАЗМЕРЫ (cm) | 140 x 160 h 74 | | | 140 x 160 h 74 | | | 160 x 160 h 74 | | |
| УПАКОВКА (kg/m ³ /packs) | 80,4 | 0,14 | 6 | 80,4 | 0,14 | 6 | 87,3 | 0,14 | 6 |

| | | | |
|-------------|---|---|---|
| АРТИКУЛ | BR05.0208 | BR05.0209 | BR05.0210 |
| ЦВЕТ | ольха, калвадос, береза, венге, мерано ОСНОВАНИЕ ТУМБЫ: ольха, калвадос, береза, венге, мерано, серый* | ольха, калвадос, береза, венге, мерано ОСНОВАНИЕ ТУМБЫ: ольха, калвадос, береза, венге, мерано, серый* | ольха, калвадос, береза, венге, мерано ОСНОВАНИЕ ТУМБЫ: ольха, калвадос, береза, венге, мерано, серый* |
| ЦЕНА (rub.) | 19 690 | 20 163 | 20 163 |

| | | | | | | | | | |
|--|---|---|---|---|---|---|---|---|---|
| УГЛОВЫЕ РАБОЧИЕ МЕСТА С ТУМБОЙ 3 ЯЩИКА | НА ПАНЕЛЬНОМ КАРКАСЕ ON PANEL BASE | | | НА ПАНЕЛЬНОМ КАРКАСЕ ON PANEL BASE | | | НА ПАНЕЛЬНОМ КАРКАСЕ ON PANEL BASE | | |
| |  |  | 340 120 1 340 191 1 340 907 1 340 203 1 340 837 1 |  |  | 340 140 1 340 190 1 340 907 1 340 203 1 340 848 1 |  |  | 340 140 1 340 191 1 340 907 1 340 203 1 340 848 1 |
| РАЗМЕРЫ (cm) | 160 x 160 h 74 | | | 180 x 160 h 74 | | | 180 x 160 h 74 | | |
| УПАКОВКА (kg/m ³ /packs) | 87,3 | 0,14 | 6 | 91,5 | 0,14 | 6 | 91,5 | 0,14 | 6 |

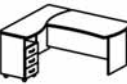
| | | | |
|-------------|---|---|---|
| АРТИКУЛ | BR05.0211 | BR05.0212 | BR05.0213 |
| ЦВЕТ | ольха, калвадос, береза, венге, мерано ОСНОВАНИЕ ТУМБЫ: ольха, калвадос, береза, венге, мерано, серый* | ольха, калвадос, береза, венге, мерано ОСНОВАНИЕ ТУМБЫ: ольха, калвадос, береза, венге, мерано, серый* | ольха, калвадос, береза, венге, мерано ОСНОВАНИЕ ТУМБЫ: ольха, калвадос, береза, венге, мерано, серый* |
| ЦЕНА (rub.) | 21 431 | 21 431 | 22 295 |



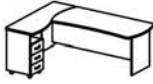

| | | | | | | | | | |
|--|---|---|---|---|---|---|---|---|---|
| УГЛОВЫЕ РАБОЧИЕ МЕСТА С ТУМБОЙ 3 ЯЩИКА | НА ПАНЕЛЬНОМ КАРКАСЕ ON PANEL BASE | | | НА ПАНЕЛЬНОМ КАРКАСЕ ON PANEL BASE | | | НА ПАНЕЛЬНОМ КАРКАСЕ ON PANEL BASE | | |
| |  |  | 340 160 1 340 190 1 340 907 1 340 203 1 340 852 1 |  |  | 340 160 1 340 191 1 340 907 1 340 203 1 340 852 1 |  |  | 340 180 1 340 190 1 340 907 1 340 203 1 340 854 1 |
| РАЗМЕРЫ (cm) | 200 x 160 h 74 | | | 200 x 160 h 74 | | | 220 x 160 h 74 | | |
| УПАКОВКА (kg/m ³ /packs) | 96,6 | 0,14 | 6 | 96,6 | 0,14 | 6 | 101 | 0,14 | 6 |

| | | | |
|-------------|---|--|--|
| АРТИКУЛ | BR05.0214 | | |
| ЦВЕТ | ольха, калвадос, береза, венге, мерано ОСНОВАНИЕ ТУМБЫ: ольха, калвадос, береза, венге, мерано, серый* | | |
| ЦЕНА (rub.) | 22 295 | | |



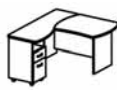

| | | | | | |
|--|---|---|---|--|--|
| УГЛОВЫЕ РАБОЧИЕ МЕСТА С ТУМБОЙ 3 ЯЩИКА | НА ПАНЕЛЬНОМ КАРКАСЕ ON PANEL BASE | | | | |
| |  |  | 340 180 1 340 191 1 340 907 1 340 203 1 340 854 1 | | |
| РАЗМЕРЫ (cm) | 220 x 160 h 74 | | | | |
| УПАКОВКА (kg/m ³ /packs) | 101 | 0,14 | 6 | | |

| | | |
|------------------|--------|-------------------------|
| КОМПЛЕКСНЫЙ ОФИС | БЕРЛИН | СПЕЦИФИКАЦИЯ |
| COMPLEX OFFICE | BERLIN | TECHNICAL SPECIFICATION |



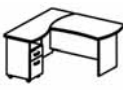

| | | | |
|-------------|---|---|---|
| Артикул | BR05.2205 | BR05.2206 | BR05.2207 |
| Цвет | ольха, калвадос, береза, венге, мерано ОСНОВАНИЕ ТУМБЫ: ольха, калвадос, береза, венге, мерано, серый* | ольха, калвадос, береза, венге, мерано ОСНОВАНИЕ ТУМБЫ: ольха, калвадос, береза, венге, мерано, серый* | ольха, калвадос, береза, венге, мерано ОСНОВАНИЕ ТУМБЫ: ольха, калвадос, береза, венге, мерано, серый* |
| Цена (руб.) | 19 972 | 19 972 | 20 696 |

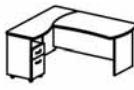
| | | | | | | | | | |
|--|---|---|---|---|---|---|---|---|---|
| | НА ПАНЕЛЬНОМ КАРКАСЕ ON PANEL BASE | | | НА ПАНЕЛЬНОМ КАРКАСЕ ON PANEL BASE | | | НА ПАНЕЛЬНОМ КАРКАСЕ ON PANEL BASE | | |
| Угловые рабочие места с тумбой Ящик + файл-бокс |  |  | 340 110 1 340 190 1 340 907 1 340 204 1 340 844 1 |  |  | 340 110 1 340 191 1 340 907 1 340 204 1 340 844 1 |  |  | 340 120 1 340 190 1 340 907 1 340 204 1 340 837 1 |
| РАЗМЕРЫ (cm) | 140 x 160 h 74 | | | 140 x 160 h 74 | | | 160 x 160 h 74 | | |
| УПАКОВКА (kg/m³/packs) | 78,2 | 0,16 | 6 | 78,2 | 0,16 | 6 | 85,1 | 0,16 | 6 |

| | | | |
|-------------|---|---|---|
| Артикул | BR05.2208 | BR05.2209 | BR05.2210 |
| Цвет | ольха, калвадос, береза, венге, мерано ОСНОВАНИЕ ТУМБЫ: ольха, калвадос, береза, венге, мерано, серый* | ольха, калвадос, береза, венге, мерано ОСНОВАНИЕ ТУМБЫ: ольха, калвадос, береза, венге, мерано, серый* | ольха, калвадос, береза, венге, мерано ОСНОВАНИЕ ТУМБЫ: ольха, калвадос, береза, венге, мерано, серый* |
| Цена (руб.) | 20 696 | 21 169 | 21 169 |

| | | | | | | | | | |
|--|---|---|---|---|---|---|---|---|---|
| | НА ПАНЕЛЬНОМ КАРКАСЕ ON PANEL BASE | | | НА ПАНЕЛЬНОМ КАРКАСЕ ON PANEL BASE | | | НА ПАНЕЛЬНОМ КАРКАСЕ ON PANEL BASE | | |
| Угловые рабочие места с тумбой Ящик + файл-бокс |  |  | 340 120 1 340 191 1 340 907 1 340 204 1 340 837 1 |  |  | 340 140 1 340 190 1 340 907 1 340 204 1 340 848 1 |  |  | 340 140 1 340 191 1 340 907 1 340 204 1 340 848 1 |
| РАЗМЕРЫ (cm) | 160 x 160 h 74 | | | 180 x 160 h 74 | | | 180 x 160 h 74 | | |
| УПАКОВКА (kg/m³/packs) | 85,1 | 0,16 | 6 | 89,3 | 0,16 | 6 | 89,3 | 0,16 | 6 |

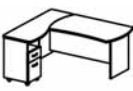



| | | | |
|-------------|---|---|---|
| Артикул | BR05.2211 | BR05.2212 | BR05.2213 |
| Цвет | ольха, калвадос, береза, венге, мерано ОСНОВАНИЕ ТУМБЫ: ольха, калвадос, береза, венге, мерано, серый* | ольха, калвадос, береза, венге, мерано ОСНОВАНИЕ ТУМБЫ: ольха, калвадос, береза, венге, мерано, серый* | ольха, калвадос, береза, венге, мерано ОСНОВАНИЕ ТУМБЫ: ольха, калвадос, береза, венге, мерано, серый* |
| Цена (руб.) | 22 437 | 22 437 | 23 301 |

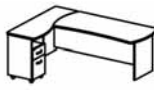



| | | | | | | | | | |
|--|---|---|---|---|---|---|---|---|---|
| | НА ПАНЕЛЬНОМ КАРКАСЕ ON PANEL BASE | | | НА ПАНЕЛЬНОМ КАРКАСЕ ON PANEL BASE | | | НА ПАНЕЛЬНОМ КАРКАСЕ ON PANEL BASE | | |
| Угловые рабочие места с тумбой Ящик + файл-бокс |  |  | 340 160 1 340 190 1 340 907 1 340 204 1 340 852 1 |  |  | 340 160 1 340 191 1 340 907 1 340 204 1 340 852 1 |  |  | 340 180 1 340 190 1 340 907 1 340 204 1 340 854 1 |
| РАЗМЕРЫ (cm) | 200 x 160 h 74 | | | 200 x 160 h 74 | | | 220 x 160 h 74 | | |
| УПАКОВКА (kg/m³/packs) | 94,4 | 0,16 | 6 | 94,4 | 0,16 | 6 | 98,8 | 0,16 | 6 |





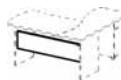

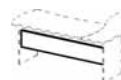
| | | | |
|-------------|---|--|--|
| Артикул | BR05.2214 | | |
| Цвет | ольха, калвадос, береза, венге, мерано ОСНОВАНИЕ ТУМБЫ: ольха, калвадос, береза, венге, мерано, серый* | | |
| Цена (руб.) | 23 301 | | |



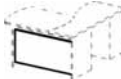

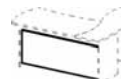

| | | | | | |
|--|---|---|---|--|--|
| | НА ПАНЕЛЬНОМ КАРКАСЕ ON PANEL BASE | | | | |
| Угловые рабочие места с тумбой Ящик + файл-бокс |  |  | 340 180 1 340 191 1 340 907 1 340 204 1 340 854 1 | | |
| РАЗМЕРЫ (cm) | 220 x 160 h 74 | | | | |
| УПАКОВКА (kg/m³/packs) | 98,8 | 0,16 | 6 | | |

| | | |
|------------------|--------|-------------------------|
| КОМПЛЕКСНЫЙ ОФИС | БЕРЛИН | СПЕЦИФИКАЦИЯ |
| COMPLEX OFFICE | BERLIN | TECHNICAL SPECIFICATION |

| АРТИКУЛ | 340 110 | 340 120 | 340 140 | 340 160 | 340 180 | | | | | | | | | | |
|--|---|---|---|--|---|---|----------------|-----|---|----------------|-----|---|----------------|-----|---|
| ЦВЕТ | ольха, кальвадос, береза, венге, мерано | ольха, кальвадос, береза, венге, мерано | ольха, кальвадос, береза, венге, мерано | ольха, кальвадос, береза, венге, мерано | ольха, кальвадос, береза, венге, мерано | | | | | | | | | | |
| ЦЕНА (rub.) | 3 201 | 3 612 | 3 967 | 4 765 | 5 240 | | | | | | | | | | |
| КОМПЛЕКТУЮЩИЕ ДЛЯ УГЛОВЫХ РАБОЧИХ МЕСТ | СТОЛЕШНИЦА DESK BOARD | | | | | | | | | | | | | | |
| |  |  |  |  |  | | | | | | | | | | |
| РАЗМЕРЫ (cm) | 100 x 85 h 2,8 | | | 120 x 85 h 2,8 | | | 140 x 85 h 2,8 | | | 160 x 85 h 2,8 | | | 180 x 85 h 2,8 | | |
| УПАКОВКА (kg/m ³ /packs) | 15,3 | 0,04 | 1 | 19,3 | 0,04 | 1 | 22,5 | 0,1 | 1 | 25,7 | 0,1 | 1 | 28,2 | 0,1 | 1 |

| АРТИКУЛ | 340 944 | 340 946 | 340 948 | 340 952 | 340 954 | | | | | | | | | | |
|--|---|---|---|--|---|---|----------------|------|---|----------------|------|---|----------------|------|---|
| ЦВЕТ | ольха, кальвадос, береза, венге, мерано | ольха, кальвадос, береза, венге, мерано | ольха, кальвадос, береза, венге, мерано | ольха, кальвадос, береза, венге, мерано | ольха, кальвадос, береза, венге, мерано | | | | | | | | | | |
| ЦЕНА (rub.) | 1 428 | 1 510 | 1 665 | 1 917 | 2 132 | | | | | | | | | | |
| КОМПЛЕКТУЮЩИЕ ДЛЯ УГЛОВЫХ РАБОЧИХ МЕСТ | ВЫСОКАЯ ПЕРЕДНЯЯ ПАНЕЛЬ HIGH FRONT PANEL | | | | | | | | | | | | | | |
| |  |  |  |  |  | | | | | | | | | | |
| РАЗМЕРЫ (cm) | 105 x 1,8 h 40 | | | 125 x 1,8 h 40 | | | 145 x 1,8 h 40 | | | 165 x 1,8 h 40 | | | 185 x 1,8 h 40 | | |
| УПАКОВКА (kg/m ³ /packs) | 9 | 0,02 | 1 | 8,6 | 0,03 | 1 | 9,9 | 0,03 | 1 | 11,8 | 0,03 | 1 | 13,3 | 0,03 | 1 |

| АРТИКУЛ | 340 844 | 340 846 | 340 848 | 340 852 | 340 854 | 340 907 | | | | | | | | | | | | |
|--|---|---|---|--|---|---|----------------|------|---|----------------|------|---|----------------|-----|---|------|------|---|
| ЦВЕТ | ольха, кальвадос, береза, венге, мерано | ольха, кальвадос, береза, венге, мерано | ольха, кальвадос, береза, венге, мерано | ольха, кальвадос, береза, венге, мерано | ольха, кальвадос, береза, венге, мерано | серый, береза*, черно-коричневый* | | | | | | | | | | | | |
| ЦЕНА (rub.) | 2 620 | 2 665 | 3 051 | 3 521 | 3 910 | 2 620 | | | | | | | | | | | | |
| КОМПЛЕКТУЮЩИЕ ДЛЯ УГЛОВЫХ РАБОЧИХ МЕСТ | НИЗКАЯ ПЕРЕДНЯЯ ПАНЕЛЬ LOW FRONT PANEL | | | | | КОМПЛЕКТ НОГ SET OF SIDES | | | | | | | | | | | | |
| |  |  |  |  |  |  | | | | | | | | | | | | |
| РАЗМЕРЫ (cm) | 105 x 1,8 h 61 | | | 125 x 1,8 h 61 | | | 145 x 1,8 h 61 | | | 165 x 1,8 h 61 | | | 185 x 1,8 h 61 | | | h 71 | | |
| УПАКОВКА (kg/m ³ /packs) | 9,8 | 0,03 | 1 | 12,05 | 0,04 | 1 | 13,7 | 0,04 | 1 | 15,6 | 0,05 | 1 | 17,45 | 0,1 | 1 | 13,1 | 0,03 | 1 |

| АРТИКУЛ | 341934/1 | 341936/1 | 341938/1 | 341940/1 | 341941/1 | 341907/1 | | | | | | | | | | | | |
|--|---|---|---|--|---|---|--------------|------|---|--------------|------|---|--------------|------|---|------|------|---|
| ЦВЕТ | алюминий матовый | алюминий матовый | алюминий матовый | алюминий матовый | алюминий матовый | алюминий матовый | | | | | | | | | | | | |
| ЦЕНА (rub.) | 1 923 | 2 071 | 2 219 | 2 367 | 3 322 | 2 662 | | | | | | | | | | | | |
| КОМПЛЕКТУЮЩИЕ ДЛЯ УГЛОВЫХ РАБОЧИХ МЕСТ | МЕТАЛЛИЧЕСКАЯ ПЕРЕДНЯЯ ПАНЕЛЬ METALLIC FRONT PANEL | | | | | КОМПЛЕКТ НОГ SET OF SIDES | | | | | | | | | | | | |
| |  |  |  |  |  |  | | | | | | | | | | | | |
| РАЗМЕРЫ (cm) | 101 x 2 h 43 | | | 121 x 2 h 43 | | | 141 x 2 h 43 | | | 161 x 2 h 43 | | | 181 x 2 h 43 | | | h 71 | | |
| УПАКОВКА (kg/m ³ /packs) | 3,07 | 0,01 | 1 | 3,61 | 0,01 | 1 | 4,15 | 0,01 | 1 | 4,68 | 0,01 | 2 | 4,68 | 0,01 | 1 | 8 | 0,03 | 1 |

| | | |
|------------------|--------|-------------------------|
| КОМПЛЕКСНЫЙ ОФИС | БЕРЛИН | СПЕЦИФИКАЦИЯ |
| COMPLEX OFFICE | BERLIN | TECHNICAL SPECIFICATION |

| Артикул | 321 212 | | | 321 214 | | | 321 216 | | | 321 218 | | | 321 220 | | |
|---------------------------------------|----------------------------------|--------|----|------------------|--------|----|------------------|--------|----|------------------|--------|----|------------------|--------|----|
| Цвет | алюминий | хром* | | алюминий | хром* | | алюминий | хром* | | алюминий | хром* | | алюминий | хром* | |
| Цена (rub.) | 9 360 | 10 860 | | 9 539 | 11 039 | | 9 718 | 11 218 | | 9 898 | 11 398 | | 10 077 | 11 577 | |
| Комплекующие для угловых рабочих мест | А-ОБРАЗНЫЙ КАРКАС A-TYPE BASE | | | | | | | | | | | | | | |
| | | | | | | | | | | | | | | | |
| Размеры (cm) | 114 x 67 h 65-75 | | | 134 x 67 h 65-75 | | | 154 x 67 h 65-75 | | | 174 x 67 h 65-75 | | | 194 x 67 h 65-75 | | |
| Упаковка (kg/m³/packs) | 11,8 | 0,01 | 34 | 12 | 0,01 | 35 | 12,3 | 0,01 | 35 | 12,5 | 0,01 | 35 | 12,8 | 0,01 | 36 |

| Артикул | 340 190 | 340 191 | 340 203 | 340 204 | | |
|---------------------------------------|--|---|---|---|-----|---|
| Цвет | ольха, кальвадос, береза, венге, мерано, серый* | ольха, кальвадос, береза, венге, мерано, серый* | ольха, кальвадос, береза, венге, мерано, серый* | ольха, кальвадос, береза, венге, мерано, серый* | | |
| Цена (rub.) | 3 805 | 3 805 | 6 720 | 7 726 | | |
| Комплекующие для угловых рабочих мест | ДОПОЛНИТЕЛЬНАЯ СТОЛЕШНИЦА ADDITIONAL DESK BOARD | | ОСНОВАНИЕ ТУМБЫ С ЦЕНТР. ЗАМКОН CARRING PEDESTAL WITH CENTRAL LOCK | | | |
| | | | | | | |
| Размеры (cm) | 60 x 160 h 2,8 | | 55 x 40 h 71 | | | |
| Упаковка (kg/m³/packs) | 17 | 0,04 | 1 | 23 | 0,2 | 1 |

| | | |
|------------------|--------|-------------------------|
| КОМПЛЕКСНЫЙ ОФИС | БЕРЛИН | СПЕЦИФИКАЦИЯ |
| COMPLEX OFFICE | BERLIN | TECHNICAL SPECIFICATION |

| АРТИКУЛ | 340 353 | 340 375 | 340 376 | 340 377 | |
|-------------|---|---|---|---|--|
| ЦВЕТ | ольха, кальвадос, береза, венге, мерано, серый* | ольха, кальвадос, береза, венге, мерано, серый* | ольха, кальвадос, береза, венге, мерано, серый* | ольха, кальвадос, береза, венге, мерано, серый* | |
| ЦЕНА (rub.) | 1 843 | 2 001 | 1 932 | 2 148 | |

ДЛЯ ПРЯМОУГОЛЬНЫХ СТОЛОВ 65 см
FOR RECTANGULAR DESKS 65 cm

СТОЛЕШНИЦЫ
ПРИСТАВНЫХ И
РАСШИРИТЕЛЬНЫХ
ЭЛЕМЕНТОВ



| | | | | | | | | | | | | |
|------------------------|---------------|------|---|---------------|------|---|---------------|------|---|---------------|------|---|
| РАЗМЕРЫ (cm) | 70 x 60 h 2,8 | | | 68 x 68 h 2,8 | | | 69 x 63 h 2,8 | | | 70 x 70 h 2,8 | | |
| УПАКОВКА (kg/m³/packs) | 7,4 | 0,02 | 1 | 7,6 | 0,02 | 1 | 6,1 | 0,02 | 1 | 16,7 | 0,02 | 1 |

| АРТИКУЛ | 340 355 | 340 385 | 340 386 | 340 387 | 340 382 | 340 382 |
|-------------|---|---|---|---|---|---|
| ЦВЕТ | ольха, кальвадос, береза, венге, мерано, серый* | ольха, кальвадос, береза, венге, мерано, серый* | ольха, кальвадос, береза, венге, мерано, серый* | ольха, кальвадос, береза, венге, мерано, серый* | ольха, кальвадос, береза, венге, мерано, серый* | ольха, кальвадос, береза, венге, мерано, серый* |
| ЦЕНА (rub.) | 2 646 | 3 316 | 3 108 | 3 505 | 5 508 | 5 508 |

ДЛЯ ПРЯМОУГОЛЬНЫХ СТОЛОВ 85 см
FOR RECTANGULAR DESKS 85 cm

СТОЛЕШНИЦЫ
ПРИСТАВНЫХ И
РАСШИРИТЕЛЬНЫХ
ЭЛЕМЕНТОВ



| | | | | | | | | | | | | | | | | | | |
|------------------------|---------------|------|---|---------------|------|---|---------------|------|---|---------------|------|---|-----------------|------|---|-----------------|------|---|
| РАЗМЕРЫ (cm) | 86 x 70 h 2,8 | | | 88 x 88 h 2,8 | | | 89 x 80 h 2,8 | | | 90 x 90 h 2,8 | | | 122 x 122 h 2,8 | | | 122 x 122 h 2,8 | | |
| УПАКОВКА (kg/m³/packs) | 10,3 | 0,02 | 1 | 12,9 | 0,04 | 1 | 9,8 | 0,03 | 1 | 16,7 | 0,05 | 1 | 16,4 | 0,04 | 1 | 16,4 | 0,04 | 1 |

| АРТИКУЛ | 340 351 | 340 372 | 340 373 | 340 374 | 340 380 | 340 381 |
|-------------|---|---|---|---|---|---|
| ЦВЕТ | ольха, кальвадос, береза, венге, мерано, серый* | ольха, кальвадос, береза, венге, мерано, серый* | ольха, кальвадос, береза, венге, мерано, серый* | ольха, кальвадос, береза, венге, мерано, серый* | ольха, кальвадос, береза, венге, мерано, серый* | ольха, кальвадос, береза, венге, мерано, серый* |
| ЦЕНА (rub.) | 2 135 | 3 469 | 3 371 | 4 074 | 4 736 | 4 736 |

ДЛЯ СИММЕТРИЧНЫХ СТОЛОВ 85 см
FOR SYMMETRIC DESKS 85 cm

СТОЛЕШНИЦЫ
ПРИСТАВНЫХ И
РАСШИРИТЕЛЬНЫХ
ЭЛЕМЕНТОВ



| | | | | | | | | | | | | | | | | | | |
|------------------------|---------------|------|---|---------------|------|---|---------------|------|---|---------------|------|---|-----------------|------|---|-----------------|------|---|
| РАЗМЕРЫ (cm) | 76 x 64 h 2,8 | | | 90 x 90 h 2,8 | | | 90 x 82 h 2,8 | | | 95 x 95 h 2,8 | | | 110 x 108 h 2,8 | | | 110 x 108 h 2,8 | | |
| УПАКОВКА (kg/m³/packs) | 8,1 | 0,02 | 1 | 14,2 | 0,04 | 1 | 8 | 0,04 | 1 | 15,4 | 0,04 | 1 | 13,9 | 0,05 | 1 | 13,9 | 0,05 | 1 |

| АРТИКУЛ | 340 216 | 340 217 | 340 226 | 340 227 | 340 350 |
|-------------|---|---|---|---|---|
| ЦВЕТ | ольха, кальвадос, береза, венге, мерано, серый* | ольха, кальвадос, береза, венге, мерано, серый* | ольха, кальвадос, береза, венге, мерано, серый* | ольха, кальвадос, береза, венге, мерано, серый* | ольха, кальвадос, береза, венге, мерано, серый* |
| ЦЕНА (rub.) | 1 119 | 1 119 | 1 673 | 1 673 | 2 268 |

ДЛЯ АСИММЕТРИЧНЫХ СТОЛОВ 140 И 160 см
FOR ASYMMETRIC DESKS 140 AND 160 cm

СТОЛЕШНИЦЫ
ПРИСТАВНЫХ И
РАСШИРИТЕЛЬНЫХ
ЭЛЕМЕНТОВ

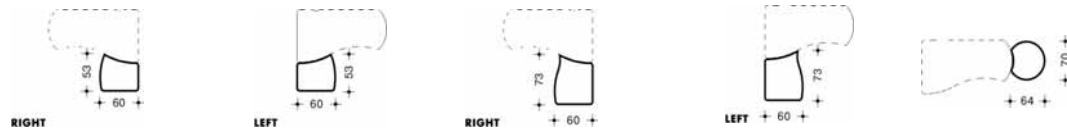

| | | | | | | | | | | | | | | | |
|------------------------|---------------|------|---|---------------|------|---|---------------|------|---|---------------|------|---|---------------|------|---|
| РАЗМЕРЫ (cm) | 53 x 60 h 2,8 | | | 53 x 60 h 2,8 | | | 73 x 60 h 2,8 | | | 73 x 60 h 2,8 | | | 70 x 64 h 2,8 | | |
| УПАКОВКА (kg/m³/packs) | 5,5 | 0,02 | 1 | 5,5 | 0,02 | 1 | 7,7 | 0,01 | 1 | 7,7 | 0,02 | 1 | 7,6 | 0,02 | 1 |

| | | |
|------------------|--------|-------------------------|
| КОМПЛЕКСНЫЙ ОФИС | БЕРЛИН | СПЕЦИФИКАЦИЯ |
| COMPLEX OFFICE | BERLIN | TECHNICAL SPECIFICATION |

| АРТИКУЛ | 340 218 | 340 219 | 340 228 | 340 229 | 340 352 | |
|-------------|--|--|--|--|--|--|
| ЦВЕТ | ольха, калвадос, береза, венге, мерано, серый* | ольха, калвадос, береза, венге, мерано, серый* | ольха, калвадос, береза, венге, мерано, серый* | ольха, калвадос, береза, венге, мерано, серый* | ольха, калвадос, береза, венге, мерано, серый* | |
| ЦЕНА (rub.) | 1 308 | 1 308 | 2 106 | 2 106 | 2 646 | |

ДЛЯ АСИММЕТРИЧНЫХ СТОЛОВ 180 см
FOR ASYMMETRIC DESKS 180 cm

СТОЛЕШНИЦЫ
ПРИСТАВНЫХ И
РАСШИРИТЕЛЬНЫХ
ЭЛЕМЕНТОВ

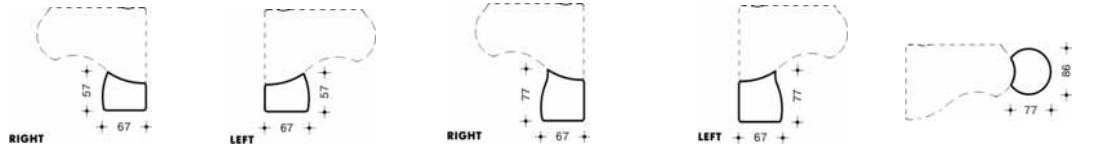

| | | | | | | | | | | | | | | | |
|------------------------|---------------|------|---|---------------|------|---|---------------|------|---|---------------|------|---|---------------|------|---|
| РАЗМЕРЫ (cm) | 57 x 67 h 2,8 | | | 57 x 67 h 2,8 | | | 77 x 67 h 2,8 | | | 77 x 67 h 2,8 | | | 86 x 77 h 2,8 | | |
| УПАКОВКА (kg/m³/packs) | 6,5 | 0,02 | 1 | 6,5 | 0,02 | 1 | 8,7 | 0,02 | 1 | 8,7 | 0,02 | 1 | 11 | 0,03 | 1 |

| АРТИКУЛ | 340 356 | 340 362 | 340 366 | 340 354 | 340 264 |
|-------------|--|--|--|--|--|
| ЦВЕТ | ольха, калвадос, береза, венге, мерано, серый* | ольха, калвадос, береза, венге, мерано, серый* | ольха, калвадос, береза, венге, мерано, серый* | ольха, калвадос, береза, венге, мерано, серый* | ольха, калвадос, береза, венге, мерано, серый* |
| ЦЕНА (rub.) | 3 177 | 2 578 | 3 668 | 2 728 | 641 |

ДЛЯ ВСЕХ СТОЛОВ
FOR ALL TYPE DESKS

КРУГЛАЯ СТОЛЕШНИЦА
ROUND DESK BOARD

ВЕРХНЯЯ КРЫШКА ДЛЯ ОСНОВАНИЯ ВЫСОКОЙ ТУМБЫ
TOP BOARD FOR HIGH PEDESTAL

СТОЛЕШНИЦЫ
ПРИСТАВНЫХ И
РАСШИРИТЕЛЬНЫХ
ЭЛЕМЕНТОВ



| | | | | | | | | | | | | | | | |
|------------------------|----------------|------|---|----------------|------|---|----------------|-----|---|------------|------|---|---------------|-----|---|
| РАЗМЕРЫ (cm) | 100 x 83 h 2,8 | | | 100 x 60 h 2,8 | | | 160 x 80 h 2,8 | | | d 86 h 2,8 | | | 46 x 32 h 2,8 | | |
| УПАКОВКА (kg/m³/packs) | 13,8 | 0,04 | 1 | 11,9 | 0,03 | 1 | 22,9 | 0,1 | 1 | 11,4 | 0,04 | 1 | 3 | 0,1 | 1 |

| АРТИКУЛ | 900 805 | 900 802 | 321 807 | |
|-------------|----------|---------|----------|-------|
| ЦВЕТ | алюминий | хром* | алюминий | хром* |
| ЦЕНА (rub.) | 503 | 470 | 1 300 | 1 635 |

ОПОРА
LEG

ОПОРА
LEG

ОПОРА
LEG

ОПОРЫ ДЛЯ
ПРИСТАВНЫХ И
РАСШИРИТЕЛЬНЫХ
ЭЛЕМЕНТОВ

ДЛЯ СТОЛЕШНИЦ БРИФИНГОВ
СОЕДИНИТЕЛЬНЫХ И
ПРИСТАВНЫХ ЭЛЕМЕНТОВ

ДЛЯ СТОЛЕШНИЦ БРИФИНГОВ
СОЕДИНИТЕЛЬНЫХ И
ПРИСТАВНЫХ ЭЛЕМЕНТОВ

ДЛЯ СТОЛЕШНИЦ БРИФИНГОВ
СОЕДИНИТЕЛЬНЫХ И
ПРИСТАВНЫХ ЭЛЕМЕНТОВ
СОВМЕСТНО СО СТОЛАМИ
НА МЕТАЛЛИЧЕСКОМ
А-ОБРАЗНОМ КАРКАСЕ



| | | | | | | | | | | | | | | | | | | |
|------------------------|-------------|---|---|-----|---|---|-------------|------|---|--|--|--|-------------|--|--|--|--|--|
| РАЗМЕРЫ (cm) | d 5 h 71-73 | | | | | | d 6 h 71-73 | | | | | | d 5 h 63-73 | | | | | |
| УПАКОВКА (kg/m³/packs) | 1,5 | 0 | 1 | 1,8 | 0 | 1 | 1,9 | 0,02 | 1 | | | | | | | | | |

| АРТИКУЛ | 341 841 | 341 843 | 900 872 | 900 874 | 900 850 | 900 852 |
|-------------|----------|----------|----------|----------|----------|----------|
| ЦВЕТ | алюминий | алюминий | алюминий | алюминий | алюминий | алюминий |
| ЦЕНА (rub.) | 5 275 | 6 594 | 5 208 | 5 725 | 6 480 | 5 504 |

ОПОРА ДЛЯ КРУГЛОЙ СТОЛЕШНИЦЫ И СТОЛЕШНИЦ ПРИСТАВНЫХ ЭЛЕМЕНТОВ
LEG



ОПОРЫ ДЛЯ
ПРИСТАВНЫХ И
РАСШИРИТЕЛЬНЫХ
ЭЛЕМЕНТОВ





| | | | | | | | | | | | | | | | | | | |
|------------------------|--------------|------|---|--------------|------|---|-----------|-----|---|-----------|-----|---|--------------|-----|---|---------------|-----|---|
| РАЗМЕРЫ (cm) | d 40 h 71-73 | | | d 60 h 71-73 | | | d 50 h 71 | | | d 60 h 71 | | | d 53 h 66-96 | | | d 53 h 76-106 | | |
| УПАКОВКА (kg/m³/packs) | 3 | 0,01 | 3 | 3 | 0,01 | 3 | 16,5 | 0,1 | 2 | 20 | 0,1 | 2 | 7,52 | 0,1 | 1 | 7,8 | 0,1 | 2 |

| | | |
|------------------|--------|-------------------------|
| КОМПЛЕКСНЫЙ ОФИС | БЕРЛИН | СПЕЦИФИКАЦИЯ |
| COMPLEX OFFICE | BERLIN | TECHNICAL SPECIFICATION |



| | | | | |
|-------------|--|--|--|--|
| Артикул | 340 203 | | 340 204 | |
| Цвет | ольха, калвадос, береза, венге, мерано, серый* | | ольха, калвадос, береза, венге, мерано, серый* | |
| Цена (rub.) | 6 720 | | 7 726 | |

| | | | | | | |
|--|---|--|---|--|--|--|
| ТУМБЫ-ОСНОВАНИЯ ДЛЯ ПРИСТАВНЫХ ЭЛЕМЕНТОВ | НИЗКАЯ ТУМБА-ОСНОВАНИЕ С ЦЕНТР. ЗАМКОН LOW CARRING PEDESTAL WITH CENTRAL LOCK | | | НИЗКАЯ ТУМБА-ОСНОВАНИЕ С ЦЕНТР. ЗАМКОН LOW CARRING PEDESTAL WITH CENTRAL LOCK | | |
| |  3 ящика 3 drawers | ДЛЯ СТОЛЕШНИЦ 340 216, 340 217, 340 226, 340 227 340 218, 340 219, 340 228, 340 229 340 351, 340 353, 340 355 | | |  1 ящик + 1 файл-бокс 1 drawer + 1 file-box | ДЛЯ СТОЛЕШНИЦ 340 216, 340 217, 340 226, 340 227 340 218, 340 219, 340 228, 340 229 340 351, 340 353, 340 355 |
| РАЗМЕРЫ (cm) | 55 x 40 h 71 | | | 55 x 40 h 71 | | |
| УПАКОВКА (kg/m³/packs) | 25,2 | 0,1 | 1 | 23 | 0,2 | 1 |



| | | | | |
|-------------|----------------|--|--|--|
| Артикул | 340 272 | | 340 260 | |
| Цвет | серый* | | ольха, калвадос, береза, венге, мерано, серый* | |
| Цена (rub.) | 6 405 | | 16 186 | |

| | | | | | | |
|--|---|--|---|---|---|--|
| ТУМБЫ-ОСНОВАНИЯ ДЛЯ ПРИСТАВНЫХ ЭЛЕМЕНТОВ | ВЫСОКАЯ ТУМБА-ОСНОВАНИЕ HIGH CARRING PEDESTAL | | | ВЫСОКАЯ ТУМБА-ОСНОВАНИЕ С РОЛЕТОЙ HIGH CARRING PEDESTAL WITH ROLET | | |
| |  | ДЛЯ СТОЛЕШНИЦ 340 264, 340 351, 340 354 | | |  2 ящика 2 drawers | ДЛЯ СТОЛЕШНИЦ 340 264, 340 351, 340 354 |
| РАЗМЕРЫ (cm) | 45 x 48 h 110 | | | 45 x 50 h 110 | | |
| УПАКОВКА (kg/m³/packs) | 27,2 | 0,1 | 1 | 37,9 | 0,3 | 1 |

| | | | | | | |
|-------------|--|--|--|--|--|--|
| Артикул | B355 | | B356 | | 340 253 | |
| Цвет | ольха, калвадос, береза, венге, мерано | | ольха, калвадос, береза, венге, мерано | | ольха, калвадос, береза, венге, мерано | |
| Цена (rub.) | 8 983 | | 6 463 | | 6 519 | |

| | | | | | | | | | |
|------------------------|---|------------------------|---|---|---|------------------------|---|-----|---|
| ТУМБЫ | МОБИЛЬНАЯ ТУМБА ДЛЯ КСЕРОКСА MOBILE PHOTOCOPIER STAND | | | ТУМБА ДЛЯ КСЕРОКСА PHOTOCOPIER STAND | | | МОБИЛЬНАЯ ТУМБА С ЦЕНТРАЛЬНЫМ ЗАМКОН MOBILE PEDESTAL WITH CENTRAL LOCK | | |
| |  | 340 288 1 342 840 1 | | |  | 340 288 1 342 820 1 | | |  |
| РАЗМЕРЫ (cm) | 80 x 60 h 67 | | | 80 x 60 h 67 | | | 40 x 50 h 67 | | |
| УПАКОВКА (kg/m³/packs) | 44,3 | 0,05 | 2 | 43,5 | 0,05 | 2 | 20 | 0,1 | 2 |





| | | | | | | |
|-------------|--|--|----------------|--|----------------|--|
| Артикул | 340 288 | | 342 820 | | 342 840 | |
| Цвет | ольха, калвадос, береза, венге, мерано, серый* | | алюминий | | алюминий | |
| Цена (rub.) | 5 812 | | 651 | | 3 171 | |

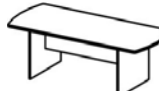
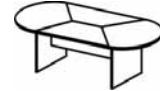

| | | | | | | | | | |
|------------------------------------|---|-----|---|---|---|---|---|--|---|
| КОМПЛЕКТУЮЩИЕ ТУМБ ДЛЯ КСЕРОКСА | ТУМБА ДЛЯ КСЕРОКСА БЕЗ ОПОР PHOTOCOPIER STAND WITHOUT FEETS | | | КОМПЛЕКТ ЦОКОЛЬНЫХ ОПОР SET OF FEETS | | | КОМПЛЕКТ РОЛИКОВЫХ ОПОР SET OF CASTORS | | |
| |  | | | |  | | |  | |
| РАЗМЕРЫ (cm) | 80 x 60 h 55 | | | h 12 | | | h 12 | | |
| УПАКОВКА (kg/m³/packs) | 43 | 0,1 | 1 | 0,5 | 0,01 | 1 | 1,3 | 0,01 | 1 |

| | | |
|------------------|--------|-------------------------|
| КОМПЛЕКСНЫЙ ОФИС | БЕРЛИН | СПЕЦИФИКАЦИЯ |
| COMPLEX OFFICE | BERLIN | TECHNICAL SPECIFICATION |

| Артикул | B201 | B202/1 | B203 | |
|------------------------|--|---|---|--------|
| Цвет | ольха, калвадос, береза, венге, мерано | ольха, калвадос, береза, венге, мерано КАРКАС: алюминий матовый | ольха, калвадос, береза, венге, мерано КАРКАС: алюминий КАРКАС: хром | |
| Цена (rub.) | 12 647 | 15 899 | 18 405 | 19 905 |
| Конференц-столы | <p>НА ПАНЕЛЬНОМ КАРКАСЕ WITH PANEL BASE</p>  <p>340 090 1 340 950 1 340 910 1</p> | <p>НА Т-ОБРАЗНОМ МЕТАЛЛИЧЕСКОМ КАРКАСЕ WITH T-TYPE METALLIC BASE</p>  <p>340 090 1 341940/1 2 341906/1 1</p> | <p>НА L-ОБРАЗНОМ МЕТАЛЛИЧЕСКОМ КАРКАСЕ WITH L-TYPE METALLIC BASE</p>  <p>340 090 1 321 218 1</p> | |
| Размеры (cm) | 240 x 120 h 74 | | 240 x 120 h 71-81 | |
| Упаковка (kg/m³/packs) | 86,4 0,13 3 | 78,9 0,13 4 | 74 0,13 38 | |

| Артикул | BR31.2019 | B221 | B201/1 |
|------------------------|---|---|--|
| Цвет | ольха, калвадос, береза, венге, мерано ОПОРЫ: алюминий | венге/серый | КАРКАС: венге СТОЛЕШНИЦА: береза, венге |
| Цена (rub.) | 19 953 | 9 760 | 26 581 |
| Конференц-столы | <p>НА ОПОРАХ С ОСНОВАНИЕМ ON LEGS WITH PLATE</p>  <p>340 090 1 900 874 2</p> | <p>КОНФЕРЕНЦ-СТОЛ CONFERENCE TABLE</p>  <p>340 091 1 340 950 1 340 910 1</p> | <p>НА ПАНЕЛЬНОМ КАРКАСЕ С СОСТАВНОЙ СТОЛЕШНИЦЕЙ WITH PANEL BASE WITH COMPOSITE DESK BOARD</p>  <p>344 092 1 344 091 2 344 904 1 344 921 1</p> |
| Размеры (cm) | 240 x 120 h 73,5-75,5 | 230 x 100 h 74 | 216 x 130 h 71 |
| Упаковка (kg/m³/packs) | 101,5 0,13 5 | 86,4 0,13 3 | 72,5 0,05 5 |

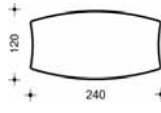
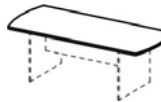
| Артикул | B222 | B223 | 340 099 | BR31.2005 | BR31.2007 |
|---|--|-------------------|--|---|---|
| Цвет | венге/серый | | ольха, калвадос, береза, венге, мерано | ольха, калвадос, береза, венге, мерано ОПОРА: алюминий | |
| Цена (rub.) | 3 368 | 3 664 | 1 836 | 9 214 | 11 227 |
| Конференц-столы и комплектующие для них | <p>ЦЕНТРАЛЬНЫЙ ЭЛЕМЕНТ КОНФЕРЕНЦ-СТОЛА MIDDLE ELEMENT FOR A CONFERENCE TABLE</p>  <p>340 097 1 340 957 1 340 915 1</p>  <p>340 098 1 340 958 1 340 915 1</p> | | <p>ОКОНЧАНИЕ КОНФЕРЕНЦ-СТОЛА Б/О BRIEFING W/O LEGS</p>  | <p>НА ОПОРЕ С ОСНОВАНИЕМ ON LEG WITH PLATE</p>  <p>340 360 1 900 872 1</p> | <p>НА ОПОРЕ С ОСНОВАНИЕМ ON LEG WITH PLATE</p>  <p>340 361 1 900 874 1</p> |
| Размеры (cm) | 60 x 60 h 74 80 x 60 h 74 | | 120 x 50 h 2,8 | d 100 h 73,5-75,5 | d 120 h 73,5-75,5 |
| Упаковка (kg/m³/packs) | 29,9 0,03 3 | 33,1 0,03 3 | 20,2 0,05 1 | 28,4 0,08 3 | 31,9 0,08 3 |

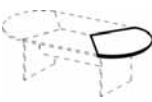
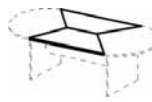
| Артикул | 340 090 | 340 091 | 340 097 | 340 098 | 344 091 | 344 092 |
|------------------------------------|---|--|--|---|--|-----------------|
| Цвет | ольха, калвадос, береза, венге, мерано | ольха, калвадос, береза, венге, мерано | ольха, калвадос, береза, венге, мерано | ольха, калвадос, береза, венге, мерано | венге/береза | венге/береза |
| Цена (rub.) | 8 503 | 5 616 | 1 085 | 1 281 | 5 313 | 8 415 |
| Комплектующие для конференц-столов | <p>СТОЛЕШНИЦА DESK BOARD</p>  <p>120 240</p> | <p>СТОЛЕШНИЦА DESK BOARD</p>  | <p>СТОЛЕШНИЦА DESK BOARD</p>  | <p>СТОЛЕШНИЦА DESK BOARD</p>  | <p>СТОЛЕШНИЦА DESK BOARD</p>   | |
| Размеры (cm) | 240 x 120 h 2,8 | 230 h 100 h 2,8 | 60 x 60 h 2,8 | 80 x 60 h 2,8 | 115 x 93 h 4,6 | 107 x 130 h 4,6 |
| Упаковка (kg/m³/packs) | 61,5 0,1 1 | 61,5 0,1 1 | 10 0,02 1 | 11,2 0,03 1 | 15 0,1 2 | 15 0,1 1 |

| | | |
|------------------|--------|-------------------------|
| КОМПЛЕКСНЫЙ ОФИС | БЕРЛИН | СПЕЦИФИКАЦИЯ |
| COMPLEX OFFICE | BERLIN | TECHNICAL SPECIFICATION |

| АРТИКУЛ | 340 360 | 340 361 | 340 950 | 340 957 | 340 958 | 344 921 | | | | | | | | | | | | |
|------------------------------------|--|--|--|--|--|---------|---------------------------------------|------|-----------------------|-----|----------------|---|-----|------|---|---|------|---|
| ЦВЕТ | ольха, калвадос, береза, венге, мерано | ольха, калвадос, береза, венге, мерано | ольха, калвадос, береза, венге, мерано | ольха, калвадос, береза, венге, мерано | ольха, калвадос, береза, венге, мерано | венге | | | | | | | | | | | | |
| ЦЕНА (rub.) | 4 006 | 5 502 | 1 232 | 494 | 594 | 2 368 | | | | | | | | | | | | |
| КОМПЛЕКТУЮЩИЕ ДЛЯ КОНФЕРЕНЦ-СТОЛОВ | СТОЛЕШНИЦА DESK BOARD | | ПАНЕЛЬ FRONT PANEL | | ПАНЕЛЬ КОНФЕРЕНЦ-СТОЛА FRONT PANEL | | ПАНЕЛЬ КОНФЕРЕНЦ-СТОЛА FRONT PANEL | | ПАНЕЛЬ FRONT PANEL | | | | | | | | | |
| | | | | | | | | | | | | | | | | | | |
| РАЗМЕРЫ (cm) | d 100 h 2,8 | | d 120 h 2,8 | | 140 x 2,2 h 35 | | 55,6 x 2,2 x 35 | | 75,6 x 2,2 h 35 | | 134 x 1,8 h 45 | | | | | | | |
| УПАКОВКА (kg/m³/packs) | 11,9 | 0,03 | 1 | 11,9 | 0,03 | 1 | 8,2 | 0,03 | 1 | 5,2 | 0,02 | 1 | 7,2 | 0,03 | 1 | 6 | 0,01 | 1 |

| АРТИКУЛ | 340 910 | 340 915 | 344 904 | | | | | | |
|------------------------------------|-----------------------------------|-----------------------------------|------------------------------|------|------|---|------|-----|---|
| ЦВЕТ | серый, береза*, черно-коричневый* | серый, береза*, черно-коричневый* | венге | | | | | | |
| ЦЕНА (rub.) | 2 912 | 1 789 | 5 172 | | | | | | |
| КОМПЛЕКТУЮЩИЕ ДЛЯ КОНФЕРЕНЦ-СТОЛОВ | КОМПЛЕКТ НОГ SET OF SIDES | | КОМПЛЕКТ НОГ SET OF SIDES | | | | | | |
| | | | | | | | | | |
| РАЗМЕРЫ (cm) | 80 x 2,2 h 71 | | 70 x 5,4 h 64 | | | | | | |
| УПАКОВКА (kg/m³/packs) | 16,7 | 0,04 | 1 | 14,7 | 0,03 | 1 | 21,5 | 0,1 | 1 |

| АРТИКУЛ | 341940/1 | 341906/1 | 321 218 | | 900 802 | 900 872 | 900 874 | | | | | | | | | | | |
|------------------------------------|--|------------------------------|----------------------------------|--------|--------------------------------------|-----------|-----------|------|----|-----|---|---|------|-----|---|----|-----|---|
| ЦВЕТ | алюминий матовый | алюминий матовый | алюминий | хром* | хром* | алюминий | алюминий | | | | | | | | | | | |
| ЦЕНА (rub.) | 2 367 | 2 662 | 9 898 | 11 398 | 470 | 5 208 | 5 725 | | | | | | | | | | | |
| КОМПЛЕКТУЮЩИЕ ДЛЯ КОНФЕРЕНЦ-СТОЛОВ | МЕТАЛЛИЧЕСКАЯ ПАНЕЛЬ METALLIC PANEL | КОМПЛЕКТ НОГ SET OF SIDES | А-ОБРАЗНЫЙ КАРКАС A-TYPE BASE | | ОПОРА НА ОСНОВАНИИ LEG WITH PLATE | | | | | | | | | | | | | |
| | | | | | | | | | | | | | | | | | | |
| РАЗМЕРЫ (cm) | 161 x 2 h 43 | h 71 | 174 x 67 h 68-78 | | d 6 h 71-73 | d 50 h 71 | d 60 h 71 | | | | | | | | | | | |
| УПАКОВКА (kg/m³/packs) | 4,68 | 0,01 | 2 | 8 | 0,1 | 1 | 12,5 | 0,01 | 35 | 1,8 | 0 | 1 | 16,5 | 0,1 | 2 | 20 | 0,1 | 2 |

| АРТИКУЛ | B204 | BR35.0107 | BR35.0109 | B205 | B206 | | | | | | | | | | |
|---------------------------------|--|--|--|--|--|---|------|------|---|------|------|---|------|------|---|
| ЦВЕТ | ольха, калвадос, береза, венге, мерано | ольха, калвадос, береза, венге, мерано | ольха, калвадос, береза, венге, мерано | ольха, калвадос, береза, венге, мерано | ольха, калвадос, береза, венге, мерано | | | | | | | | | | |
| ЦЕНА (rub.) | 14 232 | 11 103 | 12 174 | 15 664 | 15 664 | | | | | | | | | | |
| КОМПЬЮТЕРНЫЕ СТОЛЫ И СТОЛЫ-БЮРО | КОМПЬЮТЕРНЫЙ СТОЛ С ДОП. УРОВНЕМ ДЛЯ МОНИТОРА [COMPUTER DESK WITH ADDITIONAL LEVEL FOR MONITOR] | СТОЛ-БЮРО BEREAU DESK | СТОЛ-БЮРО BEREAU DESK | СТОЛ-БЮРО BEREAU DESK | СТОЛ-БЮРО BEREAU DESK | | | | | | | | | | |
| | | | | | | | | | | | | | | | |
| РАЗМЕРЫ (cm) | 120 x 120 h 74-76 | 120 x 75 h 96-68 | 140 x 75 h 96-68 | 180 x 110 h 126-128 | 180 x 110 h 126-128 | | | | | | | | | | |
| УПАКОВКА (kg/m³/packs) | 57,1 | 0,07 | 2 | 28,2 | 0,03 | 2 | 28,2 | 0,03 | 2 | 97,8 | 0,12 | 3 | 97,8 | 0,12 | 3 |

| | | |
|------------------|--------|-------------------------|
| КОМПЛЕКСНЫЙ ОФИС | БЕРЛИН | СПЕЦИФИКАЦИЯ |
| COMPLEX OFFICE | BERLIN | TECHNICAL SPECIFICATION |

| АРТИКУЛ | 340 082 | 340 982 | 340 722 | 340 724 | 340 702 | |
|---|---|-----------------------------------|--|---|-----------------------------------|--|
| ЦВЕТ | ольха, кальвадос, береза, венге, мерано, серый* | серый, береза*, черно-коричневый* | ольха, кальвадос, береза, венге, мерано | ольха, кальвадос, береза, венге, мерано | серый, береза*, черно-коричневый* | |
| ЦЕНА (rub.) | 6 920 | 7 312 | 7 104 | 8 175 | 3 999 | |
| КОМПЛЕКТУЮЩИЕ ДЛЯ КОМПЬЮТЕРНЫХ СТОЛОВ И СТОЛОВ-БЮРО | КОМПЛЕКТ СТОЛЕШНИЦ SET OF DESK BOARDS | КАРКАС BASE | КОМПЛЕКТ СТОЛЕШНИЦ SET OF DESK BOARDS | | КОМПЛЕКТ НОГ SET OF LEGS | |
| | | | | | | |
| РАЗМЕРЫ (cm) | 120 x 120 h 2,8 | 120 x 120 h 71 | 120 x 75 h 2,8 | 140 x 75 h 2,8 | 75 x 2,2 h 96 | |
| УПАКОВКА (kg/m³/packs) | 25,9 0,1 1 | 31,2 0,1 1 | 14,1 0,03 1 | 14,1 0,03 1 | 14,1 0,03 1 | |







| АРТИКУЛ | 340 518 | 340 519 | 340 528 | 340 529 | |
|-------------------------------|--|---|-----------------------------------|-----------------------------------|--|
| ЦВЕТ | ольха, кальвадос, береза, венге, мерано | ольха, кальвадос, береза, венге, мерано | серый, береза*, черно-коричневый* | серый, береза*, черно-коричневый* | |
| ЦЕНА (rub.) | 7 581 | 7 581 | 8 083 | 8 083 | |
| КОМПЛЕКТУЮЩИЕ ДЛЯ СТОЛОВ-БЮРО | КОМПЛЕКТ СТОЛЕШНИЦ SET OF DESK BOARDS | | КАРКАС BASE | | |
| | | | | | |
| РАЗМЕРЫ (cm) | 180 x 110 h 2,8 | 180 x 110 h 2,8 | 110 x 150 h 126 | 110 x 150 h 126 | |
| УПАКОВКА (kg/m³/packs) | 47,9 0,1 1 | 47,9 0,1 1 | 49,9 0,1 1 | 49,9 0,1 1 | |

| АРТИКУЛ | BR71.0102 | BR71.0106 | BR71.0108 | BR71.0122 | BR71.0126 | BR71.0128 |
|-----------------------------------|---|---|---|---|---|---|
| ЦВЕТ | ольха, кальвадос, береза, венге, мерано | ольха, кальвадос, береза, венге, мерано | ольха, кальвадос, береза, венге, мерано | ольха, кальвадос, береза, венге, мерано | ольха, кальвадос, береза, венге, мерано | ольха, кальвадос, береза, венге, мерано |
| ЦЕНА (rub.) | 14 022 | 17 499 | 19 040 | 14 067 | 17 557 | 19 421 |
| СТОЙКА ПРИЕМНОЙ ВЫСОТОЙ 112 см | ПРЯМОУГОЛЬНЫЙ ВЫСОКИЙ МОДУЛЬ HIGH RECTANGULAR UNIT | | | ПРЯМОУГОЛЬНЫЙ ВЫСОКИЙ КОМПЬЮТЕРНЫЙ МОДУЛЬ HIGH RECTANGULAR COMPUTER UNIT | | |
| | | | | | | |
| РАЗМЕРЫ (cm) | 80 x 83 h 112-115 | 120 x 83 h 112-115 | 140 x 83 h 112-115 | 80 x 83 h 112-115 | 120 x 83 h 112-115 | 140 x 83 h 112-115 |
| УПАКОВКА (kg/m³/packs) | 37,2 0,05 3 | 51,9 0,07 3 | 57,3 0,12 3 | 37,3 0,05 3 | 51,9 0,07 3 | 57,3 0,12 3 |

| АРТИКУЛ | BR71.0140 | BR71.0142 | BR71.0144 | BR71.0146 | BR71.0148 | BR71.0150 |
|-----------------------------------|--|---|---|--|---|---|
| ЦВЕТ | ольха, кальвадос, береза, венге, мерано | ольха, кальвадос, береза, венге, мерано | ольха, кальвадос, береза, венге, мерано | ольха, кальвадос, береза, венге, мерано | ольха, кальвадос, береза, венге, мерано | ольха, кальвадос, береза, венге, мерано |
| ЦЕНА (rub.) | 27 330 | 23 155 | 27 389 | 24 782 | 27 383 | 27 816 |
| СТОЙКА ПРИЕМНОЙ ВЫСОТОЙ 112 см | УГЛОВОЙ ВЫСОКИЙ МОДУЛЬ HIGH CORNER UNIT | | | УГЛОВОЙ ВЫСОКИЙ КОМПЬЮТЕРНЫЙ МОДУЛЬ HIGH CORNER COMPUTER UNIT | | |
| | | | | | | |
| РАЗМЕРЫ (cm) | 110 x 110 h 112-115 | 110 x 110 h 112-115 | 132 x 118 h 112-115 | 132 x 118 h 112-115 | 110 x 110 h 112-115 | 132 x 118 h 112-115 |
| УПАКОВКА (kg/m³/packs) | 65,2 0,05 3 | 55,5 0,12 3 | 65,5 0,05 3 | 62,7 0,03 3 | 72,1 0,05 3 | 59 0,05 3 |

| | | |
|------------------|--------|-------------------------|
| КОМПЛЕКСНЫЙ ОФИС | БЕРЛИН | СПЕЦИФИКАЦИЯ |
| COMPLEX OFFICE | BERLIN | TECHNICAL SPECIFICATION |







| Артикул | BR71.0202 | BR71.0206 | BR71.0208 | BR71.0222 | BR71.0226 | BR71.0228 |
|-------------|---|---|---|---|---|---|
| Цвет | ольха, калевадос, береза, венге, мерано | ольха, калевадос, береза, венге, мерано | ольха, калевадос, береза, венге, мерано | ольха, калевадос, береза, венге, мерано | ольха, калевадос, береза, венге, мерано | ольха, калевадос, береза, венге, мерано |
| Цена (rub.) | 12 750 | 18 135 | 17 741 | 12 795 | 18 193 | 18 122 |

| | | | | | | | | | | | | | | | | | | |
|-------------------------------------|---|---|---|---|---|---|----------------------|------|---|---------------------|------|---|----------------------|------|---|----------------------|------|---|
| СТОЙКА ПРИЕМНОЙ ВЫСОТОЙ 95,5 см | ПРЯМОУГОЛЬНЫЙ НИЗКИЙ МОДУЛЬ LOW RECTANGULAR UNIT | | | ПРЯМОУГОЛЬНЫЙ НИЗКИЙ КОМПЬЮТЕРНЫЙ МОДУЛЬ LOW RECTANGULAR COMPUTER UNIT | | | | | | | | | | | | | | |
| |  |  |  |  |  |  | | | | | | | | | | | | |
| | 350 008 1 350 928 1 348 700 1 | 350 012 1 350 932 1 348 700 1 | 350 014 1 350 934 1 348 700 1 | 350 208 1 350 928 1 348 700 1 | 350 212 1 350 932 1 348 700 1 | 350 214 1 350 934 1 348 700 1 | | | | | | | | | | | | |
| РАЗМЕРЫ (cm) | 80 x 83 h 95,5-98,5 | | | 120 x 83 h 95,5-98,5 | | | 140 x 83 h 95,5-98,5 | | | 80 x 83 h 95,5-98,5 | | | 120 x 83 h 95,5-98,5 | | | 140 x 83 h 95,5-98,5 | | |
| УПАКОВКА (kg/m ³ /packs) | 42,5 | 0,05 | 3 | 58,2 | 0,07 | 3 | 63,6 | 0,12 | 3 | 42,6 | 0,05 | 3 | 58,2 | 0,07 | 3 | 63,6 | 0,12 | 3 |

| Артикул | BR71.0240 | BR71.0242 | BR71.0244 | BR71.0246 | BR71.0248 | BR71.0250 |
|-------------|---|---|---|---|---|---|
| Цвет | ольха, калевадос, береза, венге, мерано | ольха, калевадос, береза, венге, мерано | ольха, калевадос, береза, венге, мерано | ольха, калевадос, береза, венге, мерано | ольха, калевадос, береза, венге, мерано | ольха, калевадос, береза, венге, мерано |
| Цена (rub.) | 26 094 | 21 938 | 24 944 | 23 675 | 26 094 | 25 461 |

| | | | | | | | | | | | | | | | | | | |
|-------------------------------------|---|---|---|---|---|---|-----------------------|------|---|-----------------------|------|---|-----------------------|------|---|-----------------------|------|---|
| СТОЙКА ПРИЕМНОЙ ВЫСОТОЙ 95,5 см | УГЛОВОЙ НИЗКИЙ МОДУЛЬ LOW CORNER UNIT | | | УГЛОВОЙ НИЗКИЙ КОМПЬЮТЕРНЫЙ МОДУЛЬ LOW CORNER COMPUTER UNIT | | | | | | | | | | | | | | |
| | наружный угол 90° | внутренний угол 90° | наружный угол 60° | внутренний угол 60° | наружный угол 90° | наружный угол 60° | | | | | | | | | | | | |
| |  |  |  |  |  |  | | | | | | | | | | | | |
| | 350 050 1 350 950 1 348 700 1 | 350 052 1 350 952 1 348 700 1 | 350 054 1 350 954 1 348 700 1 | 350 056 1 350 956 1 348 700 1 | 340 250 1 350 950 1 348 700 1 | 350 254 1 350 954 1 348 700 1 | | | | | | | | | | | | |
| РАЗМЕРЫ (cm) | 110 x 110 h 95,5-98,5 | | | 110 x 110 h 95,5-98,5 | | | 132 x 118 h 95,5-98,5 | | | 132 x 118 h 95,5-98,5 | | | 110 x 110 h 95,5-98,5 | | | 132 x 118 h 95,5-98,5 | | |
| УПАКОВКА (kg/m ³ /packs) | 68,3 | 0,05 | 3 | 60 | 0 | 3 | 61,7 | 0,05 | 3 | 71,5 | 0,12 | 3 | 66,1 | 0,05 | 3 | 68,3 | 0,05 | 3 |





| Артикул | 350 008 | 350 012 | 350 014 | 350 208 | 350 212 | 350 214 |
|-------------|---|---|---|---|---|---|
| Цвет | ольха, калевадос, береза, венге, мерано | ольха, калевадос, береза, венге, мерано | ольха, калевадос, береза, венге, мерано | ольха, калевадос, береза, венге, мерано | ольха, калевадос, береза, венге, мерано | ольха, калевадос, береза, венге, мерано |
| Цена (rub.) | 5 392 | 7 739 | 8 574 | 5 437 | 7 797 | 8 955 |







| | | | | | | | | | | | | | | | | | | |
|---|---|---|---|--|---|---|----------|-----|---|---------|------|---|----------|-----|---|----------|-----|---|
| КОМПЛЕКТУЮЩИЕ СТОЙКИ ДЛЯ ПРИЕМНОЙ | КОМПЛЕКТ СТОЛЕШНИЦ ДЛЯ ПРЯМОУГОЛЬНОГО МОДУЛЯ SET OF DESK BOARDS FOR RECTANGULAR UNIT | | | КОМПЛЕКТ СТОЛЕШНИЦ ДЛЯ КОМП. ПРЯМОУГОЛЬНОГО МОДУЛЯ SET OF DESK BOARDS FOR COMPUTER RECTANGULAR UNIT | | | | | | | | | | | | | | |
| |  |  |  |  |  |  | | | | | | | | | | | | |
| РАЗМЕРЫ (cm) | 80 x 83 | | | 120 x 83 | | | 140 x 83 | | | 80 x 83 | | | 120 x 83 | | | 140 x 83 | | |
| УПАКОВКА (kg/m ³ /packs) | 21,9 | 0,05 | 1 | 34,1 | 0,1 | 1 | 38,6 | 0,1 | 1 | 22 | 0,05 | 1 | 34,1 | 0,1 | 1 | 38,6 | 0,1 | 1 |



| Артикул | 350 040 | 350 042 | 350 044 | 350 046 | 350 240 | 350 244 |
|-------------|---|---|---|---|---|---|
| Цвет | ольха, калевадос, береза, венге, мерано | ольха, калевадос, береза, венге, мерано | ольха, калевадос, береза, венге, мерано | ольха, калевадос, береза, венге, мерано | ольха, калевадос, береза, венге, мерано | ольха, калевадос, береза, венге, мерано |
| Цена (rub.) | 10 367 | 9 765 | 10 341 | 9 881 | 10 420 | 10 768 |







| | | | | | | | | | | | | | | | | | | |
|---|--|---|---|---|---|---|-----------|-----|---|-----------|-----|---|-----------|------|---|-----------|-----|---|
| КОМПЛЕКТУЮЩИЕ СТОЙКИ ДЛЯ ПРИЕМНОЙ | КОМПЛЕКТ СТОЛЕШНИЦ ДЛЯ ВЫСОКОГО УГЛОВОГО МОДУЛЯ SET OF DESK BOARDS FOR HIGH CORNER UNIT | | | КОМПЛЕКТ СТОЛЕШНИЦ ДЛЯ ВЫСОКОГО КОМП. УГЛОВОГО МОДУЛЯ SET OF DESK BOARDS FOR HIGH COMPUTER CORNER UNIT | | | | | | | | | | | | | | |
| | наружный угол 90° | внутренний угол 90° | наружный угол 60° | внутренний угол 60° | наружный угол 90° | наружный угол 60° | | | | | | | | | | | | |
| |  |  |  |  |  |  | | | | | | | | | | | | |
| РАЗМЕРЫ (cm) | 110 x 110 | | | 110 x 110 | | | 132 x 118 | | | 132 x 118 | | | 110 x 110 | | | 132 x 118 | | |
| УПАКОВКА (kg/m ³ /packs) | 40,9 | 0,1 | 1 | 31,2 | 0,1 | 1 | 41,5 | 0,1 | 1 | 43,2 | 0,1 | 1 | 47,8 | 0,01 | 1 | 35 | 0,1 | 1 |

| | | |
|------------------|---------------|-------------------------|
| КОМПЛЕКСНЫЙ ОФИС | БЕРЛИН | СПЕЦИФИКАЦИЯ |
| COMPLEX OFFICE | BERLIN | TECHNICAL SPECIFICATION |

| АРТИКУЛ | 350 050 | 350 052 | 350 054 | 350 056 | 350 250 | 350 254 |
|-----------------------------------|--|--|--|---|--|--|
| ЦВЕТ | ольха, кальвадос, береза, венге, мерано | ольха, кальвадос, береза, венге, мерано | ольха, кальвадос, береза, венге, мерано | ольха, кальвадос, береза, венге, мерано | ольха, кальвадос, береза, венге, мерано | ольха, кальвадос, береза, венге, мерано |
| ЦЕНА (rub.) | 10 120 | 9 622 | 10 086 | 10 427 | 10 120 | 10 603 |
| КОМПЛЕКТУЮЩИЕ СТОЙКИ ДЛЯ ПРИЕМНОЙ | КОМПЛЕКТ СТОЛЕШНИЦ ДЛЯ НИЗКОГО УГЛОВОГО МОДУЛЯ SET OF DESK BOARDS FOR LOW CORNER UNIT | | | КОМПЛЕКТ СТОЛЕШНИЦ ДЛЯ НИЗКОГО КОМП.УГЛОВОГО МОДУЛЯ SET OF DESK BOARDS FOR LOW COMPUTER CORNER UNIT | | |
| | наружный угол 90°  | внутренний угол 90°  | наружный угол 60°  | внутренний угол 60°  | наружный угол 90°  | наружный угол 60°  |
| РАЗМЕРЫ (cm) | 110 x 110 | 110 x 110 | 132 x 118 | 132 x 118 | 110 x 110 | 132 x 118 |
| УПАКОВКА (kg/m³/packs) | 40,2 0,1 1 | 31,9 0 1 | 33,7 0,1 1 | 46,9 0,1 1 | 38 0,1 1 | 40,3 0,1 1 |





| АРТИКУЛ | 350 908 | 350 912 | 350 914 | 350 928 | 350 932 | 350 934 |
|-----------------------------------|---|---|---|--|---|---|
| ЦВЕТ | алюминий | алюминий | алюминий | алюминий | алюминий | алюминий |
| ЦЕНА (rub.) | 3 647 | 4 777 | 5 483 | 3 364 | 6 402 | 5 173 |
| КОМПЛЕКТУЮЩИЕ СТОЙКИ ДЛЯ ПРИЕМНОЙ | КОМПЛЕКТ МЕТАЛЛ. ПАНЕЛЕЙ ДЛЯ ВЫСОКОГО ПРЯМОУГОЛЬНОГО МОДУЛЯ SET OF METALLIC FRONT PANELS FOR HIGH RECTANGULAR UNIT | | | КОМПЛЕКТ МЕТАЛЛ. ПАНЕЛЕЙ ДЛЯ НИЗКОГО ПРЯМОУГОЛЬНОГО МОДУЛЯ SET OF METALLIC FRONT PANELS FOR LOW CORNER UNIT | | |
| |  |  |  |  |  |  |
| РАЗМЕРЫ (cm) | 80 x 83 | 120 x 83 | 140 x 83 | 80 x 83 | 120 x 83 | 140 x 83 |
| УПАКОВКА (kg/m³/packs) | 4,5 0,03 1 | 7 0,04 1 | 7,9 0,04 1 | 3,5 0,03 1 | 7 0,04 1 | 7,9 0,04 1 |

| АРТИКУЛ | 350 940 | 350 944 | 350 942 | 350 946 |
|-----------------------------------|--|--|--|---|
| ЦВЕТ | алюминий | алюминий | алюминий | алюминий |
| ЦЕНА (rub.) | 11 980 | 12 065 | 8 407 | 9 918 |
| КОМПЛЕКТУЮЩИЕ СТОЙКИ ДЛЯ ПРИЕМНОЙ | КОМПЛЕКТ МЕТАЛЛИЧЕСКИХ ПАНЕЛЕЙ ДЛЯ ВЫСОКОГО УГЛОВОГО МОДУЛЯ SET OF METALLIC FRONT PANELS FOR HIGH CORNER UNIT | | | |
| | наружный угол 90°  | наружный угол 60°  | внутренний угол 90°  | внутренний угол 60°  |
| РАЗМЕРЫ (cm) | 110 x 110 | 132 x 118 | 110 x 110 | 132 x 118 |
| УПАКОВКА (kg/m³/packs) | 13,5 0,1 1 | 13,2 0,1 1 | 13,5 0,1 1 | 8,7 0,03 1 |





| АРТИКУЛ | 350 950 | 350 954 | 350 952 | 350 956 | 348 702 | 348 700 |
|-----------------------------------|--|--|--|---|---|---|
| ЦВЕТ | алюминий | алюминий | алюминий | алюминий | серый, береза*, черно-коричневый* | серый, береза*, черно-коричневый* |
| ЦЕНА (rub.) | 11 980 | 10 864 | 8 322 | 9 254 | 4 983 | 3 994 |
| КОМПЛЕКТУЮЩИЕ СТОЙКИ ДЛЯ ПРИЕМНОЙ | КОМПЛЕКТ МЕТАЛЛИЧЕСКИХ ПАНЕЛЕЙ ДЛЯ НИЗКОГО УГЛОВОГО МОДУЛЯ SET OF METALLIC FRONT PANELS FOR LOW CORNER UNIT | | | | КОМПЛЕКТ БОКОВЫХ СТЕНОК SET OF SIDES | |
| | наружный угол 90°  | наружный угол 60°  | внутренний угол 90°  | внутренний угол 60°  |  |  |
| РАЗМЕРЫ (cm) | 110 x 110 | 132 x 118 | 110 x 110 | 132 x 118 | h 112-115 | h 95,5-98,5 |
| УПАКОВКА (kg/m³/packs) | 11 0,1 1 | 10,9 0,1 1 | 11 0,1 1 | 7,5 0,02 1 | 10,8 0,1 1 | 17,1 0,03 1 |

| | | |
|------------------|--------|-------------------------|
| КОМПЛЕКСНЫЙ ОФИС | БЕРЛИН | СПЕЦИФИКАЦИЯ |
| COMPLEX OFFICE | BERLIN | TECHNICAL SPECIFICATION |







| АРТИКУЛ | BR71.2002 | 348 802 | 348 822 | 350 901 | 350 902 |
|-------------|---|---------|---|----------|----------|
| ЦВЕТ | ольха, кальвадос, береза, венге, мерано | серый* | ольха, кальвадос, береза, венге, мерано | алюминий | алюминий |
| ЦЕНА (rub.) | 7 809 | 5 044 | 2 765 | 384 | 270 |

| | | | | | | | | | | | | | | | |
|-------------------------|---|---|---|---|---|---|-----|------|---|---|------|---|---|------|---|
| ДОПОЛНИТЕЛЬНЫЕ ЭЛЕМЕНТЫ | МОБИЛЬНЫЙ ШКАФ MOBILE CABINET | МОБИЛЬНЫЙ СТЕЛЛАЖ MOBILE RACK | ДВЕРИ DOORS | КОМПЛЕКТ ЗАГЛУШЕК SET OF COVERS FOR SIDES | | | | | | | | | | | |
| |  348 802 1 348 822 1 |  |  |  для боковой стенки for side wall |  для столешницы for desk board | | | | | | | | | | |
| РАЗМЕРЫ (cm) | 80 x 45 h 65 | | 80 x 45 h 65 | | 80 x 1,8 h 65 | | | | | | | | | | |
| УПАКОВКА (kg/m³/packs) | 34,3 | 0,06 | 2 | 27,1 | 0,1 | 1 | 7,2 | 0,02 | 1 | 1 | 0,01 | 1 | 1 | 0,01 | 1 |

| АРТИКУЛ | 340 610 | 340 612 | 340 614 | 340 616 |
|-------------|-----------------------------------|-----------------------------------|-----------------------------------|-----------------------------------|
| ЦВЕТ | серый, береза*, черно-коричневый* | серый, береза*, черно-коричневый* | серый, береза*, черно-коричневый* | серый, береза*, черно-коричневый* |
| ЦЕНА (rub.) | 1 932 | 2 169 | 2 408 | 2 641 |

| | | | | | | | | | | | | |
|-------------------------|---|---|---|--|----------------|----------------|-----|------|---|----|------|---|
| ДОПОЛНИТЕЛЬНЫЕ ЭЛЕМЕНТЫ | ЭКРАН SCREEN | | | | | | | | | | | |
| |  |  |  |  | | | | | | | | |
| РАЗМЕРЫ (cm) | 100 x 1,8 h 50 | | 120 x 1,8 h 50 | | 140 x 1,8 h 50 | 160 x 1,8 h 50 | | | | | | |
| УПАКОВКА (kg/m³/packs) | 7 | 0,02 | 2 | 6,9 | 0,01 | 2 | 8,5 | 0,02 | 2 | 10 | 0,02 | 2 |

| АРТИКУЛ | 340 668 | 902 | 340 670 | 902 | 340 672 | 902 |
|-------------|---|----------|---|----------|---|----------|
| ЦВЕТ | ольха, кальвадос, береза, венге, мерано, серый* | алюминий | ольха, кальвадос, береза, венге, мерано, серый* | алюминий | ольха, кальвадос, береза, венге, мерано, серый* | алюминий |
| ЦЕНА (rub.) | 1 463 | 1 953 | 1 775 | 1 953 | 2 083 | 1 953 |

| | | | | | | | | | | | | | | | | | | |
|-------------------------|---|---|---|--|---|---|------|------|----------------|-----|------|---|---|------|---|-----|------|---|
| ДОПОЛНИТЕЛЬНЫЕ ЭЛЕМЕНТЫ | ПОЛКА DESL SHELF | КОМПЛЕКТ КРОНШТЕЙНОВ SET OF HOLDERS | ПОЛКА DESL SHELF | КОМПЛЕКТ КРОНШТЕЙНОВ SET OF HOLDERS | ПОЛКА DESL SHELF | КОМПЛЕКТ КРОНШТЕЙНОВ SET OF HOLDERS | | | | | | | | | | | | |
| |  |  |  |  |  |  | | | | | | | | | | | | |
| РАЗМЕРЫ (cm) | 80 x 30 h 2,8 | | h 25 | | 100 x 30 h 2,8 | | h 25 | | 120 x 30 h 2,8 | | h 25 | | | | | | | |
| УПАКОВКА (kg/m³/packs) | 3,9 | 0,01 | 1 | 0,1 | 0,01 | 1 | 5 | 0,01 | 1 | 0,1 | 0,01 | 1 | 6 | 0,01 | 1 | 0,1 | 0,01 | 1 |

| АРТИКУЛ | 340 660 | 340 664 | KB-1 | 341 922 | 341 923 | 341 924 |
|-------------|---|---|----------|----------|----------|----------|
| ЦВЕТ | ольха, кальвадос, береза, венге, мерано | ольха, кальвадос, береза, венге, мерано, серый* | алюминий | алюминий | алюминий | алюминий |
| ЦЕНА (rub.) | 1 552 | 1 736 | 776 | 996 | 1 272 | 1 416 |

| | | | | | | | | | | | | | | | | | | |
|-------------------------|---|---|---|---|---|---|-------------|------|-------------|-----|-------------|---|-----|------|---|-----|------|---|
| ДОПОЛНИТЕЛЬНЫЕ ЭЛЕМЕНТЫ | ПОДСТАВКА ДЛЯ МОНИТОРА MONITOR SUPPORT | ПОДСТАВКА ДЛЯ СИСТ. БЛОКА CPU SUPPORT | ПОДСТАВКА ДЛЯ КЛАВИАТУРЫ KEYBOARD DRAWER | МЕТАЛЛИЧЕСКИЙ ДЕКОРАТИВНЫЙ ЭКРАН ДЛЯ А-ОБРАЗНОГО КАРКАСА METALLIC FRONT SCREEN FOR A-TYPE BASE | | | | | | | | | | | | | | |
| |  |  |  |  |  |  | | | | | | | | | | | | |
| РАЗМЕРЫ (cm) | 40 x 50 h 10 | | 45 x 28 h 20 | | 50 x 42-57 h 6 | | 40 x 1 h 37 | | 60 x 1 h 37 | | 80 x 1 h 37 | | | | | | | |
| УПАКОВКА (kg/m³/packs) | 4,2 | 0,02 | 1 | 4,7 | 0,1 | 1 | 3 | 0,02 | 1 | 2,7 | 0,01 | 1 | 2,7 | 0,01 | 1 | 2,7 | 0,01 | 1 |

| | | |
|------------------|--------|-------------------------|
| КОМПЛЕКСНЫЙ ОФИС | БЕРЛИН | СПЕЦИФИКАЦИЯ |
| COMPLEX OFFICE | BERLIN | TECHNICAL SPECIFICATION |

| | | | | | | |
|-------------|----------|----------|----------|----------|----------|--|
| Артикул | 341 926 | 341 928 | 341 929 | 341 930 | 321 980 | |
| Цвет | алюминий | алюминий | алюминий | алюминий | алюминий | |
| Цена (руб.) | 1 740 | 1 944 | 2 232 | 2 436 | 624 | |

МЕТАЛЛИЧЕСКИЙ ДЕКОРАТИВНЫЙ ЭКРАН ДЛЯ А-ОБРАЗНОГО КАРКАСА
METALLIC FRONT SCREEN FOR A-TYPE BASE

КРОНШТЕЙНЫ
HOLDERS

ДОПОЛНИТЕЛЬНЫЕ
ЭЛЕМЕНТЫ

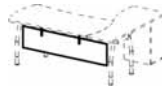

| | | | | | | | | | | | | | | | |
|-------------------------------------|--------------|------|---|--------------|------|---|--------------|------|---|--------------|------|---|------|------|---|
| РАЗМЕРЫ (cm) | 100 x 1 h 37 | | | 120 x 1 h 37 | | | 140 x 1 h 37 | | | 160 x 1 h 37 | | | h 12 | | |
| УПАКОВКА (kg/m ³ /packs) | 2,7 | 0,01 | 1 | 3,4 | 0,01 | 1 | 3,4 | 0,01 | 1 | 3,4 | 0,01 | 1 | 0,7 | 0,01 | 1 |

| | | | | |
|-------------|----------|----------|---------|--|
| Артикул | 321 963 | 321 962 | 321 972 | |
| Цвет | алюминий | алюминий | черный | |
| Цена (руб.) | 2 977 | 1 653 | 106 | |

КРОНШТЕЙНЫ ДЛЯ СИСТЕМНОГО БЛОКА
HOLDERS FOR CPU

V-ОБРАЗНЫЙ КОННЕКТОР
V-CONNECTOR

ДОПОЛНИТЕЛЬНЫЕ
ЭЛЕМЕНТЫ



ДЛЯ УСТАНОВКИ 321 963, 321 962

| | | | | | | | | | |
|-------------------------------------|--------------|------|---|--------------|------|---|------|------|---|
| РАЗМЕРЫ (cm) | 26 x 45 h 55 | | | 26 x 45 h 55 | | | | | |
| УПАКОВКА (kg/m ³ /packs) | 2,4 | 0,01 | 1 | 1,6 | 0,01 | 1 | 0,07 | 0,01 | 4 |

ИНСТРУКЦИЯ ПО
УСТАНОВКЕ

УСТАНОВКА U-ОБРАЗНОГО КРОНШТЕЙНА ДЛЯ СИСТ. БЛОКА
НА V-ОБРАЗНЫХ КОННЕКТОРАХ
U-TYPE HOLDER FOR CPU WITH V-CONNECTORS INSTALLATION

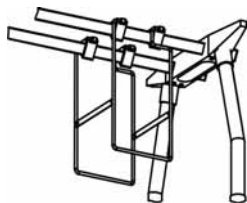

УСТАНОВКА L-ОБРАЗНОГО КРОНШТЕЙНА ДЛЯ СИСТ. БЛОКА
НА КОНЕЧНЫХ КОННЕКТОРАХ
L-TYPE HOLDER FOR CPU WITH END-CONNECTORS INSTALLATION

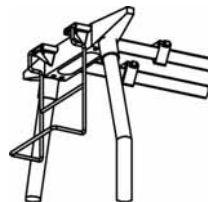

УСТАНОВКА L-ОБРАЗНОГО КРОНШТЕЙНА ДЛЯ СИСТ. БЛОКА
НА V-ОБРАЗНЫХ КОННЕКТОРАХ
L-TYPE HOLDER FOR CPU WITH V-CONNECTORS INSTALLATION

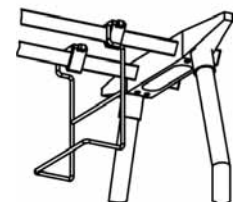



| | | |
|------------------|--------|-------------------------|
| КОМПЛЕКСНЫЙ ОФИС | БЕРЛИН | СПЕЦИФИКАЦИЯ |
| COMPLEX OFFICE | BERLIN | TECHNICAL SPECIFICATION |

| | | | | |
|-------------|---------|---------|---------|--|
| АТИКУЛ | 321 951 | 321 952 | 321 901 | |
| ЦВЕТ | черный | черный | черный | |
| ЦЕНА (rub.) | 439 | 108 | 244 | |

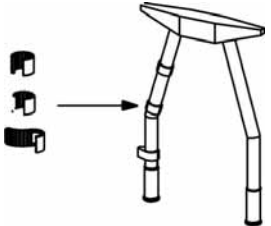

| | | | | | | |
|-------------------------|---|---|--|---|--|--|
| ДОПОЛНИТЕЛЬНЫЕ ЭЛЕМЕНТЫ | КАБЕЛЕПРОВОД CABLE CONDUIT | | | РОЛИК CASTOR | | |
| |  |  | |  | | |

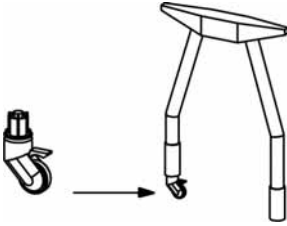

| | | | | | | | | | |
|------------------------|-----|------|---|-----|------|---|-----|------|---|
| РАЗМЕРЫ (cm) | | | | | | | | | |
| УПАКОВКА (kg/m3/packs) | 0,1 | 0,01 | 1 | 0,1 | 0,01 | 1 | 0,5 | 0,01 | 1 |

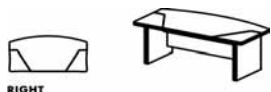
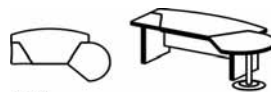
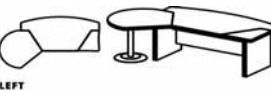

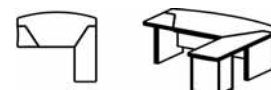
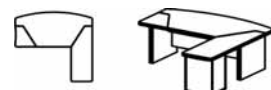
| | | | |
|-------------------------|--|---|---|
| ИНСТРУКЦИЯ ПО УСТАНОВКЕ | <p>УСТАНОВКА ВЕРТИКАЛЬНОГО КАБЕЛЕПРОВОДА VERTICAL CABLE CONDUIT INSTALLATION</p>  | <p>УСТАНОВКА ГОРИЗОНТАЛЬНОГО КАБЕЛЕПРОВОДА HORIZONTAL CABLE CONDUIT INSTALLATION</p>  | <p>УСТАНОВКА РОЛИКА CASTOR INSTALLATION</p>  |
|-------------------------|--|---|---|

| | | |
|------------------|--------|-------------------------|
| КОМПЛЕКСНЫЙ ОФИС | БЕРЛИН | СПЕЦИФИКАЦИЯ |
| COMPLEX OFFICE | BERLIN | TECHNICAL SPECIFICATION |

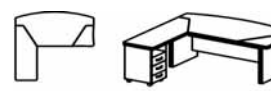
| Артикул | BE 101 | BE 102 | BE 103 |
|------------------------|---|---|--|
| Цвет | ольха, калвадос, береза, венге, мерано, ольха/серый*, калвадос/серый*, береза/серый*, венге/серый* | ольха, калвадос, береза, венге, мерано, ольха/серый*, калвадос/серый*, береза/серый*, венге/серый* | ольха, калвадос, береза, венге, мерано, ольха/серый*, калвадос/серый*, береза/серый*, венге/серый* |
| Цена (rub.) | 22 513 | 32 942 | 32 942 |
| | СТОЛ DESK | СТОЛ С БРИФИНГОМ DESK WITH BRIEFING | СТОЛ С БРИФИНГОМ DESK WITH BRIEFING |
| КАБИНЕТ РУКОВОДИТЕЛЯ |  <p>RIGHT</p> <p>344 020 1 344 920 1 344 902 1 344 002 1 344 001 1</p> |  <p>RIGHT</p> <p>344 020 1 344 920 1 344 902 1 344 002 1 344 005 1 341 840 1</p> |  <p>LEFT</p> <p>344 020 1 344 920 1 344 902 1 344 001 1 344 006 1 341 840 1</p> |
| РАЗМЕРЫ (cm) | 200 x 100 h 76 | | |
| УПАКОВКА (kg/m³/packs) | 104,1 | 0,17 | 5 |
| | 127,6 | 0,17 | 7 |
| | 127,6 | 0,17 | 7 |



| Артикул | BE 104 | BE 105 | BE 106 |
|------------------------|---|---|---|
| Цвет | ольха, калвадос, береза, венге, мерано, ольха/серый*, калвадос/серый*, береза/серый*, венге/серый* | ольха, калвадос, береза, венге, мерано, ольха/серый*, калвадос/серый*, береза/серый*, венге/серый* | ольха, калвадос, береза, венге, мерано, ольха/серый*, калвадос/серый*, береза/серый*, венге/серый* |
| Цена (rub.) | 32 499 | 33 505 | 35 055 |
| | УГЛОВОЕ РАБОЧЕЕ МЕСТО С ТУМБОЙ CORNER WORKSTATION WITH PEDESTAL | УГЛОВОЕ РАБОЧЕЕ МЕСТО С ФАЙЛОВОЙ ТУМБОЙ CORNER WORKSTATION WITH FILE-PEDESTAL | УГЛОВОЕ РАБОЧЕЕ МЕСТО С ТУМБОЙ CORNER WORKSTATION WITH PEDESTAL |
| КАБИНЕТ РУКОВОДИТЕЛЯ |  <p>RIGHT</p> <p>344 020 1 344 920 1 344 902 1 344 002 1 340 203 1 344 007 1</p> |  <p>RIGHT</p> <p>344 020 1 344 920 1 344 902 1 344 002 1 340 204 1 344 007 1</p> |  <p>RIGHT</p> <p>344 020 1 344 920 1 344 902 1 344 002 1 344 250 1 344 007 1 342 820 1</p> |
| РАЗМЕРЫ (cm) | 200 x 205 h 76 | | |
| УПАКОВКА (kg/m³/packs) | 147,5 | 0,17 | 7 |
| | 145,3 | 0,17 | 7 |
| | 162,7 | 0,17 | 8 |

| Артикул | BE 107 | BE 108 | BE 109 |
|------------------------|--|--|--|
| Цвет | ольха, калвадос, береза, венге, мерано, ольха/серый*, калвадос/серый*, береза/серый*, венге/серый* | ольха, калвадос, береза, венге, мерано, ольха/серый*, калвадос/серый*, береза/серый*, венге/серый* | ольха, калвадос, береза, венге, мерано, ольха/серый*, калвадос/серый*, береза/серый*, венге/серый* |
| Цена (rub.) | 32 499 | 33 505 | 35 055 |
| | УГЛОВОЕ РАБОЧЕЕ МЕСТО С ТУМБОЙ CORNER WORKSTATION WITH PEDESTAL | УГЛОВОЕ РАБОЧЕЕ МЕСТО С ФАЙЛОВОЙ ТУМБОЙ CORNER WORKSTATION WITH FILE-PEDESTAL | УГЛОВОЕ РАБОЧЕЕ МЕСТО С ТУМБОЙ CORNER WORKSTATION WITH PEDESTAL |
| КАБИНЕТ РУКОВОДИТЕЛЯ |  <p>LEFT</p> <p>344 020 1 344 920 1 344 902 1 344 001 1 340 203 1 344 008 1</p> |  <p>LEFT</p> <p>344 020 1 344 920 1 344 902 1 344 001 1 340 204 1 344 008 1</p> |  <p>LEFT</p> <p>344 020 1 344 920 1 344 902 1 344 001 1 344 250 1 342 008 1 342 820 1</p> |
| РАЗМЕРЫ (cm) | 200 x 205 h 76 | | |
| УПАКОВКА (kg/m³/packs) | 147,5 | 0,17 | 7 |
| | 145,3 | 0,17 | 7 |
| | 162,7 | 0,17 | 8 |

| Артикул | BE 110 | BE 111 | BE 112 |
|------------------------|---|---|---|
| Цвет | ольха, калвадос, береза, венге, мерано, ольха/серый*, калвадос/серый*, береза/серый*, венге/серый* | ольха, калвадос, береза, венге, мерано, ольха/серый*, калвадос/серый*, береза/серый*, венге/серый* | ольха, калвадос, береза, венге, мерано, ольха/серый*, калвадос/серый*, береза/серый*, венге/серый* |
| Цена (rub.) | 42 928 | 43 934 | 45 484 |
| | УГЛОВОЕ РАБОЧЕЕ МЕСТО С ТУМБОЙ, С БРИФИНГОМ CORNER WORKSTATION WITH PEDESTAL WITH BRIEFING | УГЛОВОЕ РАБОЧЕЕ МЕСТО С ФАЙЛОВОЙ ТУМБОЙ, С БРИФИНГОМ CORNER WORKSTATION WITH FILE-PEDESTAL WITH BRIEFING | УГЛОВОЕ РАБОЧЕЕ МЕСТО С ТУМБОЙ, С БРИФИНГОМ CORNER WORKSTATION WITH PEDESTAL WITH BRIEFING |
| КАБИНЕТ РУКОВОДИТЕЛЯ |  <p>RIGHT</p> <p>344 020 1 344 920 1 344 902 1 344 006 1 340 203 1 344 007 1 341 840 1</p> |  <p>RIGHT</p> <p>344 020 1 344 920 1 344 902 1 344 006 1 340 204 1 344 007 1 341 840 1</p> |  <p>RIGHT</p> <p>344 020 1 344 920 1 344 902 1 344 006 1 344 006 1 344 007 1 341 840 1 342 820 1</p> |
| РАЗМЕРЫ (cm) | 255 x 205 h 76 | | |
| УПАКОВКА (kg/m³/packs) | 171 | 0,17 | 9 |
| | 168,8 | 0,17 | 9 |
| | 186,2 | 0,17 | 10 |

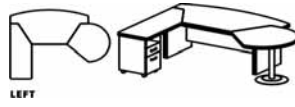
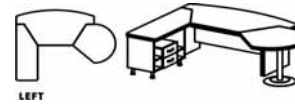
| | | |
|------------------|--------|-------------------------|
| КОМПЛЕКСНЫЙ ОФИС | БЕРЛИН | СПЕЦИФИКАЦИЯ |
| COMPLEX OFFICE | BERLIN | TECHNICAL SPECIFICATION |



| АРТИКУЛ | BE 113 | BE 114 | BE 115 | | | | | | | | | | | | | | | | | | | | | | | | | | | | | | | | | | | | | | | | | | | | |
|------------------------|---|---|--|---------|---|---------|---|---------|---|---------|---|---------|---|---------|---|---|---------|---|---------|---|---------|---|---------|---|---------|---|---------|---|---------|---|---|---------|---|---------|---|---------|---|---------|---|---------|---|---------|---|---------|---|---------|---|
| ЦВЕТ | ольха, калвадос, береза, венге, мерано, ольха/серый*, калвадос/серый*, береза/серый*, венге/серый* | ольха, калвадос, береза, венге, мерано, ольха/серый*, калвадос/серый*, береза/серый*, венге/серый* | ольха, калвадос, береза, венге, мерано, ольха/серый*, калвадос/серый*, береза/серый*, венге/серый* | | | | | | | | | | | | | | | | | | | | | | | | | | | | | | | | | | | | | | | | | | | | |
| ЦЕНА (rub.) | 42 928 | 43 934 | 45 484 | | | | | | | | | | | | | | | | | | | | | | | | | | | | | | | | | | | | | | | | | | | | |
| | УГЛОВОЕ РАБОЧЕЕ МЕСТО С ТУМБОЙ, С БРИФИНГОМ CORNER WORKSTATION WITH PEDESTAL WITH BRIEFING | УГЛОВОЕ РАБОЧЕЕ МЕСТО С ФАЙЛОВОЙ ТУМБОЙ, С БРИФИНГОМ CORNER WORKSTATION WITH FILE-PEDESTAL WITH BRIEFING | УГЛОВОЕ РАБОЧЕЕ МЕСТО С ТУМБОЙ, С БРИФИНГОМ CORNER WORKSTATION WITH PEDESTAL WITH BRIEFING | | | | | | | | | | | | | | | | | | | | | | | | | | | | | | | | | | | | | | | | | | | | |
| КАБИНЕТ РУКОВОДИТЕЛЯ |  <p>LEFT</p> <table border="0"> <tr><td>344 020</td><td>1</td></tr> <tr><td>344 920</td><td>1</td></tr> <tr><td>344 902</td><td>1</td></tr> <tr><td>344 002</td><td>1</td></tr> <tr><td>340 203</td><td>1</td></tr> <tr><td>344 008</td><td>1</td></tr> <tr><td>341 840</td><td>1</td></tr> </table> | 344 020 | 1 | 344 920 | 1 | 344 902 | 1 | 344 002 | 1 | 340 203 | 1 | 344 008 | 1 | 341 840 | 1 |  <p>LEFT</p> <table border="0"> <tr><td>344 020</td><td>1</td></tr> <tr><td>344 920</td><td>1</td></tr> <tr><td>344 902</td><td>1</td></tr> <tr><td>344 005</td><td>1</td></tr> <tr><td>340 204</td><td>1</td></tr> <tr><td>344 008</td><td>1</td></tr> <tr><td>341 840</td><td>1</td></tr> </table> | 344 020 | 1 | 344 920 | 1 | 344 902 | 1 | 344 005 | 1 | 340 204 | 1 | 344 008 | 1 | 341 840 | 1 |  <p>LEFT</p> <table border="0"> <tr><td>344 020</td><td>1</td></tr> <tr><td>344 920</td><td>1</td></tr> <tr><td>344 902</td><td>1</td></tr> <tr><td>344 005</td><td>1</td></tr> <tr><td>344 250</td><td>1</td></tr> <tr><td>344 008</td><td>1</td></tr> <tr><td>341 840</td><td>1</td></tr> <tr><td>342 820</td><td>1</td></tr> </table> | 344 020 | 1 | 344 920 | 1 | 344 902 | 1 | 344 005 | 1 | 344 250 | 1 | 344 008 | 1 | 341 840 | 1 | 342 820 | 1 |
| 344 020 | 1 | | | | | | | | | | | | | | | | | | | | | | | | | | | | | | | | | | | | | | | | | | | | | | |
| 344 920 | 1 | | | | | | | | | | | | | | | | | | | | | | | | | | | | | | | | | | | | | | | | | | | | | | |
| 344 902 | 1 | | | | | | | | | | | | | | | | | | | | | | | | | | | | | | | | | | | | | | | | | | | | | | |
| 344 002 | 1 | | | | | | | | | | | | | | | | | | | | | | | | | | | | | | | | | | | | | | | | | | | | | | |
| 340 203 | 1 | | | | | | | | | | | | | | | | | | | | | | | | | | | | | | | | | | | | | | | | | | | | | | |
| 344 008 | 1 | | | | | | | | | | | | | | | | | | | | | | | | | | | | | | | | | | | | | | | | | | | | | | |
| 341 840 | 1 | | | | | | | | | | | | | | | | | | | | | | | | | | | | | | | | | | | | | | | | | | | | | | |
| 344 020 | 1 | | | | | | | | | | | | | | | | | | | | | | | | | | | | | | | | | | | | | | | | | | | | | | |
| 344 920 | 1 | | | | | | | | | | | | | | | | | | | | | | | | | | | | | | | | | | | | | | | | | | | | | | |
| 344 902 | 1 | | | | | | | | | | | | | | | | | | | | | | | | | | | | | | | | | | | | | | | | | | | | | | |
| 344 005 | 1 | | | | | | | | | | | | | | | | | | | | | | | | | | | | | | | | | | | | | | | | | | | | | | |
| 340 204 | 1 | | | | | | | | | | | | | | | | | | | | | | | | | | | | | | | | | | | | | | | | | | | | | | |
| 344 008 | 1 | | | | | | | | | | | | | | | | | | | | | | | | | | | | | | | | | | | | | | | | | | | | | | |
| 341 840 | 1 | | | | | | | | | | | | | | | | | | | | | | | | | | | | | | | | | | | | | | | | | | | | | | |
| 344 020 | 1 | | | | | | | | | | | | | | | | | | | | | | | | | | | | | | | | | | | | | | | | | | | | | | |
| 344 920 | 1 | | | | | | | | | | | | | | | | | | | | | | | | | | | | | | | | | | | | | | | | | | | | | | |
| 344 902 | 1 | | | | | | | | | | | | | | | | | | | | | | | | | | | | | | | | | | | | | | | | | | | | | | |
| 344 005 | 1 | | | | | | | | | | | | | | | | | | | | | | | | | | | | | | | | | | | | | | | | | | | | | | |
| 344 250 | 1 | | | | | | | | | | | | | | | | | | | | | | | | | | | | | | | | | | | | | | | | | | | | | | |
| 344 008 | 1 | | | | | | | | | | | | | | | | | | | | | | | | | | | | | | | | | | | | | | | | | | | | | | |
| 341 840 | 1 | | | | | | | | | | | | | | | | | | | | | | | | | | | | | | | | | | | | | | | | | | | | | | |
| 342 820 | 1 | | | | | | | | | | | | | | | | | | | | | | | | | | | | | | | | | | | | | | | | | | | | | | |
| РАЗМЕРЫ (cm) | 255 x 205 h 76 | 255 x 205 h 76 | 255 x 205 h 76 | | | | | | | | | | | | | | | | | | | | | | | | | | | | | | | | | | | | | | | | | | | | |
| УПАКОВКА (kg/m3/packs) | 171, 0,17, 9 | 168,8, 0,17, 9 | 186,2, 0,17, 10 | | | | | | | | | | | | | | | | | | | | | | | | | | | | | | | | | | | | | | | | | | | | |

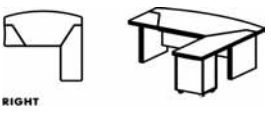
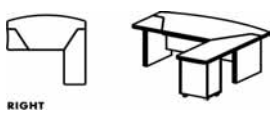
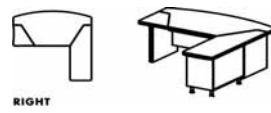

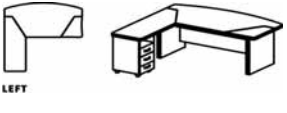
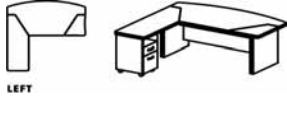
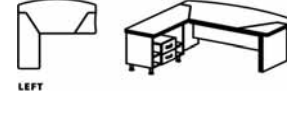
| АРТИКУЛ | BE 101/1 | BE 102/1 | BE 103/1 | | | | | | | | | | | | | | | | | | | | | | | | | | | | | | | | | | |
|------------------------|--|--|--|----------|---|---------|---|---------|---|---------|---|--|----------|---|----------|---|---------|---|---------|---|---------|---|---------|---|---|----------|---|----------|---|---------|---|---------|---|---------|---|---------|---|
| ЦВЕТ | ольха, калвадос, береза, венге, мерано, ольха/серый*, калвадос/серый*, береза/серый*, венге/серый* | ольха, калвадос, береза, венге, мерано, ольха/серый*, калвадос/серый*, береза/серый*, венге/серый* | ольха, калвадос, береза, венге, мерано, ольха/серый*, калвадос/серый*, береза/серый*, венге/серый* | | | | | | | | | | | | | | | | | | | | | | | | | | | | | | | | | | |
| ЦЕНА (rub.) | 20 067 | 30 496 | 30 496 | | | | | | | | | | | | | | | | | | | | | | | | | | | | | | | | | | |
| | СТОЛ DESK | СТОЛ С БРИФИНГОМ DESK WITH BRIEFING | СТОЛ С БРИФИНГОМ DESK WITH BRIEFING | | | | | | | | | | | | | | | | | | | | | | | | | | | | | | | | | | |
| КАБИНЕТ РУКОВОДИТЕЛЯ |  <p>RIGHT</p> <table border="0"> <tr><td>344020/1</td><td>1</td></tr> <tr><td>344920/1</td><td>1</td></tr> <tr><td>344 902</td><td>1</td></tr> <tr><td>344 002</td><td>1</td></tr> <tr><td>344 001</td><td>1</td></tr> </table> | 344020/1 | 1 | 344920/1 | 1 | 344 902 | 1 | 344 002 | 1 | 344 001 | 1 |  <p>RIGHT</p> <table border="0"> <tr><td>344020/1</td><td>1</td></tr> <tr><td>344920/1</td><td>1</td></tr> <tr><td>344 902</td><td>1</td></tr> <tr><td>344 002</td><td>1</td></tr> <tr><td>344 005</td><td>1</td></tr> <tr><td>341 840</td><td>1</td></tr> </table> | 344020/1 | 1 | 344920/1 | 1 | 344 902 | 1 | 344 002 | 1 | 344 005 | 1 | 341 840 | 1 |  <p>LEFT</p> <table border="0"> <tr><td>344020/1</td><td>1</td></tr> <tr><td>344920/1</td><td>1</td></tr> <tr><td>344 902</td><td>1</td></tr> <tr><td>344 001</td><td>1</td></tr> <tr><td>344 006</td><td>1</td></tr> <tr><td>341 840</td><td>1</td></tr> </table> | 344020/1 | 1 | 344920/1 | 1 | 344 902 | 1 | 344 001 | 1 | 344 006 | 1 | 341 840 | 1 |
| 344020/1 | 1 | | | | | | | | | | | | | | | | | | | | | | | | | | | | | | | | | | | | |
| 344920/1 | 1 | | | | | | | | | | | | | | | | | | | | | | | | | | | | | | | | | | | | |
| 344 902 | 1 | | | | | | | | | | | | | | | | | | | | | | | | | | | | | | | | | | | | |
| 344 002 | 1 | | | | | | | | | | | | | | | | | | | | | | | | | | | | | | | | | | | | |
| 344 001 | 1 | | | | | | | | | | | | | | | | | | | | | | | | | | | | | | | | | | | | |
| 344020/1 | 1 | | | | | | | | | | | | | | | | | | | | | | | | | | | | | | | | | | | | |
| 344920/1 | 1 | | | | | | | | | | | | | | | | | | | | | | | | | | | | | | | | | | | | |
| 344 902 | 1 | | | | | | | | | | | | | | | | | | | | | | | | | | | | | | | | | | | | |
| 344 002 | 1 | | | | | | | | | | | | | | | | | | | | | | | | | | | | | | | | | | | | |
| 344 005 | 1 | | | | | | | | | | | | | | | | | | | | | | | | | | | | | | | | | | | | |
| 341 840 | 1 | | | | | | | | | | | | | | | | | | | | | | | | | | | | | | | | | | | | |
| 344020/1 | 1 | | | | | | | | | | | | | | | | | | | | | | | | | | | | | | | | | | | | |
| 344920/1 | 1 | | | | | | | | | | | | | | | | | | | | | | | | | | | | | | | | | | | | |
| 344 902 | 1 | | | | | | | | | | | | | | | | | | | | | | | | | | | | | | | | | | | | |
| 344 001 | 1 | | | | | | | | | | | | | | | | | | | | | | | | | | | | | | | | | | | | |
| 344 006 | 1 | | | | | | | | | | | | | | | | | | | | | | | | | | | | | | | | | | | | |
| 341 840 | 1 | | | | | | | | | | | | | | | | | | | | | | | | | | | | | | | | | | | | |
| РАЗМЕРЫ (cm) | 180 x 100 h 76 | 235 x 155 h 76 | 235 x 155 h 76 | | | | | | | | | | | | | | | | | | | | | | | | | | | | | | | | | | |
| УПАКОВКА (kg/m3/packs) | 89,6, 0,15, 5 | 113,1, 0,15, 7 | 113,1, 0,15, 7 | | | | | | | | | | | | | | | | | | | | | | | | | | | | | | | | | | |



| АРТИКУЛ | BE 104/1 | BE 105/1 | BE 106/1 | | | | | | | | | | | | | | | | | | | | | | | | | | | | | | | | | | | | | | |
|------------------------|--|--|--|----------|---|---------|---|---------|---|---------|---|---------|---|--|----------|---|----------|---|---------|---|---------|---|---------|---|---------|---|--|----------|---|----------|---|---------|---|---------|---|---------|---|---------|---|---------|---|
| ЦВЕТ | ольха, калвадос, береза, венге, мерано, ольха/серый*, калвадос/серый*, береза/серый*, венге/серый* | ольха, калвадос, береза, венге, мерано, ольха/серый*, калвадос/серый*, береза/серый*, венге/серый* | ольха, калвадос, береза, венге, мерано, ольха/серый*, калвадос/серый*, береза/серый*, венге/серый* | | | | | | | | | | | | | | | | | | | | | | | | | | | | | | | | | | | | | | |
| ЦЕНА (rub.) | 30 053 | 31 059 | 32 609 | | | | | | | | | | | | | | | | | | | | | | | | | | | | | | | | | | | | | | |
| | УГЛОВОЕ РАБОЧЕЕ МЕСТО С ТУМБОЙ CORNER WORKSTATION WITH PEDESTAL | УГЛОВОЕ РАБОЧЕЕ МЕСТО С ФАЙЛОВОЙ ТУМБОЙ CORNER WORKSTATION WITH FILE-PEDESTAL | УГЛОВОЕ РАБОЧЕЕ МЕСТО С ТУМБОЙ CORNER WORKSTATION WITH PEDESTAL | | | | | | | | | | | | | | | | | | | | | | | | | | | | | | | | | | | | | | |
| КАБИНЕТ РУКОВОДИТЕЛЯ |  <p>RIGHT</p> <table border="0"> <tr><td>344020/1</td><td>1</td></tr> <tr><td>344920/1</td><td>1</td></tr> <tr><td>344 902</td><td>1</td></tr> <tr><td>344 002</td><td>1</td></tr> <tr><td>340 203</td><td>1</td></tr> <tr><td>344 007</td><td>1</td></tr> </table> | 344020/1 | 1 | 344920/1 | 1 | 344 902 | 1 | 344 002 | 1 | 340 203 | 1 | 344 007 | 1 |  <p>RIGHT</p> <table border="0"> <tr><td>344020/1</td><td>1</td></tr> <tr><td>344920/1</td><td>1</td></tr> <tr><td>344 902</td><td>1</td></tr> <tr><td>344 002</td><td>1</td></tr> <tr><td>340 204</td><td>1</td></tr> <tr><td>344 007</td><td>1</td></tr> </table> | 344020/1 | 1 | 344920/1 | 1 | 344 902 | 1 | 344 002 | 1 | 340 204 | 1 | 344 007 | 1 |  <p>RIGHT</p> <table border="0"> <tr><td>344020/1</td><td>1</td></tr> <tr><td>344920/1</td><td>1</td></tr> <tr><td>344 902</td><td>1</td></tr> <tr><td>344 002</td><td>1</td></tr> <tr><td>344 250</td><td>1</td></tr> <tr><td>344 007</td><td>1</td></tr> <tr><td>342 820</td><td>1</td></tr> </table> | 344020/1 | 1 | 344920/1 | 1 | 344 902 | 1 | 344 002 | 1 | 344 250 | 1 | 344 007 | 1 | 342 820 | 1 |
| 344020/1 | 1 | | | | | | | | | | | | | | | | | | | | | | | | | | | | | | | | | | | | | | | | |
| 344920/1 | 1 | | | | | | | | | | | | | | | | | | | | | | | | | | | | | | | | | | | | | | | | |
| 344 902 | 1 | | | | | | | | | | | | | | | | | | | | | | | | | | | | | | | | | | | | | | | | |
| 344 002 | 1 | | | | | | | | | | | | | | | | | | | | | | | | | | | | | | | | | | | | | | | | |
| 340 203 | 1 | | | | | | | | | | | | | | | | | | | | | | | | | | | | | | | | | | | | | | | | |
| 344 007 | 1 | | | | | | | | | | | | | | | | | | | | | | | | | | | | | | | | | | | | | | | | |
| 344020/1 | 1 | | | | | | | | | | | | | | | | | | | | | | | | | | | | | | | | | | | | | | | | |
| 344920/1 | 1 | | | | | | | | | | | | | | | | | | | | | | | | | | | | | | | | | | | | | | | | |
| 344 902 | 1 | | | | | | | | | | | | | | | | | | | | | | | | | | | | | | | | | | | | | | | | |
| 344 002 | 1 | | | | | | | | | | | | | | | | | | | | | | | | | | | | | | | | | | | | | | | | |
| 340 204 | 1 | | | | | | | | | | | | | | | | | | | | | | | | | | | | | | | | | | | | | | | | |
| 344 007 | 1 | | | | | | | | | | | | | | | | | | | | | | | | | | | | | | | | | | | | | | | | |
| 344020/1 | 1 | | | | | | | | | | | | | | | | | | | | | | | | | | | | | | | | | | | | | | | | |
| 344920/1 | 1 | | | | | | | | | | | | | | | | | | | | | | | | | | | | | | | | | | | | | | | | |
| 344 902 | 1 | | | | | | | | | | | | | | | | | | | | | | | | | | | | | | | | | | | | | | | | |
| 344 002 | 1 | | | | | | | | | | | | | | | | | | | | | | | | | | | | | | | | | | | | | | | | |
| 344 250 | 1 | | | | | | | | | | | | | | | | | | | | | | | | | | | | | | | | | | | | | | | | |
| 344 007 | 1 | | | | | | | | | | | | | | | | | | | | | | | | | | | | | | | | | | | | | | | | |
| 342 820 | 1 | | | | | | | | | | | | | | | | | | | | | | | | | | | | | | | | | | | | | | | | |
| РАЗМЕРЫ (cm) | 180 x 205 h 76 | 180 x 205 h 76 | 180 x 205 h 76 | | | | | | | | | | | | | | | | | | | | | | | | | | | | | | | | | | | | | | |
| УПАКОВКА (kg/m3/packs) | 133, 0,15, 7 | 130,8, 0,15, 7 | 148,2, 0,15, 8 | | | | | | | | | | | | | | | | | | | | | | | | | | | | | | | | | | | | | | |

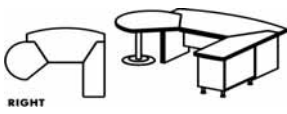



| АРТИКУЛ | BE 107/1 | BE 108/1 | BE 109/1 | | | | | | | | | | | | | | | | | | | | | | | | | | | | | | | | | | | | | | |
|------------------------|---|--|--|----------|---|---------|---|---------|---|---------|---|---------|---|---|----------|---|----------|---|---------|---|---------|---|---------|---|---------|---|---|----------|---|----------|---|---------|---|---------|---|---------|---|---------|---|---------|---|
| ЦВЕТ | ольха, калвадос, береза, венге, мерано, ольха/серый*, калвадос/серый*, береза/серый*, венге/серый* | ольха, калвадос, береза, венге, мерано, ольха/серый*, калвадос/серый*, береза/серый*, венге/серый* | ольха, калвадос, береза, венге, мерано, ольха/серый*, калвадос/серый*, береза/серый*, венге/серый* | | | | | | | | | | | | | | | | | | | | | | | | | | | | | | | | | | | | | | |
| ЦЕНА (rub.) | 30 053 | 31 059 | 32 609 | | | | | | | | | | | | | | | | | | | | | | | | | | | | | | | | | | | | | | |
| | УГЛОВОЕ РАБОЧЕЕ МЕСТО С ТУМБОЙ CORNER WORKSTATION WITH PEDESTAL | УГЛОВОЕ РАБОЧЕЕ МЕСТО С ФАЙЛОВОЙ ТУМБОЙ CORNER WORKSTATION WITH FILE-PEDESTAL | УГЛОВОЕ РАБОЧЕЕ МЕСТО С ТУМБОЙ CORNER WORKSTATION WITH PEDESTAL | | | | | | | | | | | | | | | | | | | | | | | | | | | | | | | | | | | | | | |
| КАБИНЕТ РУКОВОДИТЕЛЯ |  <p>LEFT</p> <table border="0"> <tr><td>344020/1</td><td>1</td></tr> <tr><td>344920/1</td><td>1</td></tr> <tr><td>344 902</td><td>1</td></tr> <tr><td>344 001</td><td>1</td></tr> <tr><td>340 203</td><td>1</td></tr> <tr><td>344 008</td><td>1</td></tr> </table> | 344020/1 | 1 | 344920/1 | 1 | 344 902 | 1 | 344 001 | 1 | 340 203 | 1 | 344 008 | 1 |  <p>LEFT</p> <table border="0"> <tr><td>344020/1</td><td>1</td></tr> <tr><td>344920/1</td><td>1</td></tr> <tr><td>344 902</td><td>1</td></tr> <tr><td>344 001</td><td>1</td></tr> <tr><td>340 204</td><td>1</td></tr> <tr><td>344 008</td><td>1</td></tr> </table> | 344020/1 | 1 | 344920/1 | 1 | 344 902 | 1 | 344 001 | 1 | 340 204 | 1 | 344 008 | 1 |  <p>LEFT</p> <table border="0"> <tr><td>344020/1</td><td>1</td></tr> <tr><td>344920/1</td><td>1</td></tr> <tr><td>344 902</td><td>1</td></tr> <tr><td>344 001</td><td>1</td></tr> <tr><td>344 250</td><td>1</td></tr> <tr><td>344 008</td><td>1</td></tr> <tr><td>342 820</td><td>1</td></tr> </table> | 344020/1 | 1 | 344920/1 | 1 | 344 902 | 1 | 344 001 | 1 | 344 250 | 1 | 344 008 | 1 | 342 820 | 1 |
| 344020/1 | 1 | | | | | | | | | | | | | | | | | | | | | | | | | | | | | | | | | | | | | | | | |
| 344920/1 | 1 | | | | | | | | | | | | | | | | | | | | | | | | | | | | | | | | | | | | | | | | |
| 344 902 | 1 | | | | | | | | | | | | | | | | | | | | | | | | | | | | | | | | | | | | | | | | |
| 344 001 | 1 | | | | | | | | | | | | | | | | | | | | | | | | | | | | | | | | | | | | | | | | |
| 340 203 | 1 | | | | | | | | | | | | | | | | | | | | | | | | | | | | | | | | | | | | | | | | |
| 344 008 | 1 | | | | | | | | | | | | | | | | | | | | | | | | | | | | | | | | | | | | | | | | |
| 344020/1 | 1 | | | | | | | | | | | | | | | | | | | | | | | | | | | | | | | | | | | | | | | | |
| 344920/1 | 1 | | | | | | | | | | | | | | | | | | | | | | | | | | | | | | | | | | | | | | | | |
| 344 902 | 1 | | | | | | | | | | | | | | | | | | | | | | | | | | | | | | | | | | | | | | | | |
| 344 001 | 1 | | | | | | | | | | | | | | | | | | | | | | | | | | | | | | | | | | | | | | | | |
| 340 204 | 1 | | | | | | | | | | | | | | | | | | | | | | | | | | | | | | | | | | | | | | | | |
| 344 008 | 1 | | | | | | | | | | | | | | | | | | | | | | | | | | | | | | | | | | | | | | | | |
| 344020/1 | 1 | | | | | | | | | | | | | | | | | | | | | | | | | | | | | | | | | | | | | | | | |
| 344920/1 | 1 | | | | | | | | | | | | | | | | | | | | | | | | | | | | | | | | | | | | | | | | |
| 344 902 | 1 | | | | | | | | | | | | | | | | | | | | | | | | | | | | | | | | | | | | | | | | |
| 344 001 | 1 | | | | | | | | | | | | | | | | | | | | | | | | | | | | | | | | | | | | | | | | |
| 344 250 | 1 | | | | | | | | | | | | | | | | | | | | | | | | | | | | | | | | | | | | | | | | |
| 344 008 | 1 | | | | | | | | | | | | | | | | | | | | | | | | | | | | | | | | | | | | | | | | |
| 342 820 | 1 | | | | | | | | | | | | | | | | | | | | | | | | | | | | | | | | | | | | | | | | |
| РАЗМЕРЫ (cm) | 180 x 205 h 76 | 180 x 205 h 76 | 180 x 205 h 76 | | | | | | | | | | | | | | | | | | | | | | | | | | | | | | | | | | | | | | |
| УПАКОВКА (kg/m3/packs) | 133, 0,15, 7 | 130,8, 0,15, 7 | 148,2, 0,15, 8 | | | | | | | | | | | | | | | | | | | | | | | | | | | | | | | | | | | | | | |

| | | |
|------------------|--------|-------------------------|
| КОМПЛЕКСНЫЙ ОФИС | БЕРЛИН | СПЕЦИФИКАЦИЯ |
| COMPLEX OFFICE | BERLIN | TECHNICAL SPECIFICATION |



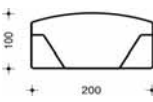
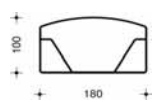

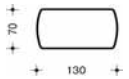

| Артикул | BE 110/1 | BE 111/1 | BE 112/1 |
|------------------------|--|--|---|
| Цвет | ольха, калвадос, береза, венге, мерано, ольха/серый*, калвадос/серый*, береза/серый*, венге/серый* | ольха, калвадос, береза, венге, мерано, ольха/серый*, калвадос/серый*, береза/серый*, венге/серый* | ольха, калвадос, береза, венге, мерано, ольха/серый*, калвадос/серый*, береза/серый*, венге/серый* |
| Цена (rub.) | 40 482 | 41 488 | 43 038 |
| КАБИНЕТ РУКОВОДИТЕЛЯ | <p>УГЛОВОЕ РАБОЧЕЕ МЕСТО С ТУМБОЙ, С БРИФИНГОМ CORNER WORKSTATION WITH PEDESTAL WITH BRIEFING</p>  <p>RIGHT</p> <ul style="list-style-type: none"> 344020/1 1 344920/1 1 344 902 1 344 006 1 340 203 1 344 007 1 341 840 1 | <p>УГЛОВОЕ РАБОЧЕЕ МЕСТО С ФАЙЛОВОЙ ТУМБОЙ, С БРИФИНГОМ CORNER WORKSTATION WITH FILE-PEDESTAL WITH BRIEFING</p>  <p>RIGHT</p> <ul style="list-style-type: none"> 344020/1 1 344920/1 1 344 902 1 344 006 1 340 204 1 344 007 1 341 840 1 | <p>УГЛОВОЕ РАБОЧЕЕ МЕСТО С ТУМБОЙ, С БРИФИНГОМ CORNER WORKSTATION WITH PEDESTAL WITH BRIEFING</p>  <p>RIGHT</p> <ul style="list-style-type: none"> 344020/1 1 344920/1 1 344 902 1 344 006 1 344 250 1 344 007 1 341 840 1 342 820 1 |
| | РАЗМЕРЫ (cm) | 235 x 205 h 76 | 235 x 205 h 76 |
| УПАКОВКА (kg/m³/packs) | 156,5 0,15 9 | 154,3 0,15 9 | 171,7 0,15 10 |





| Артикул | BE 113/1 | BE 114/1 | BE 115/1 |
|------------------------|---|---|--|
| Цвет | ольха, калвадос, береза, венге, мерано, ольха/серый*, калвадос/серый*, береза/серый*, венге/серый* | ольха, калвадос, береза, венге, мерано, ольха/серый*, калвадос/серый*, береза/серый*, венге/серый* | ольха, калвадос, береза, венге, мерано, ольха/серый*, калвадос/серый*, береза/серый*, венге/серый* |
| Цена (rub.) | 40 482 | 41 488 | 43 038 |
| КАБИНЕТ РУКОВОДИТЕЛЯ | <p>УГЛОВОЕ РАБОЧЕЕ МЕСТО С ТУМБОЙ, С БРИФИНГОМ CORNER WORKSTATION WITH PEDESTAL WITH BRIEFING</p>  <p>LEFT</p> <ul style="list-style-type: none"> 344020/1 1 344920/1 1 344 902 1 344 005 1 340 203 1 344 008 1 341 840 1 | <p>УГЛОВОЕ РАБОЧЕЕ МЕСТО С ФАЙЛОВОЙ ТУМБОЙ, С БРИФИНГОМ CORNER WORKSTATION WITH FILE-PEDESTAL WITH BRIEFING</p>  <p>LEFT</p> <ul style="list-style-type: none"> 344020/1 1 344920/1 1 344 902 1 344 005 1 340 204 1 344 008 1 341 840 1 | <p>УГЛОВОЕ РАБОЧЕЕ МЕСТО С ТУМБОЙ, С БРИФИНГОМ CORNER WORKSTATION WITH PEDESTAL WITH BRIEFING</p>  <p>LEFT</p> <ul style="list-style-type: none"> 344020/1 1 344920/1 1 344 902 1 344 005 1 344 250 1 344 008 1 341 840 1 342 820 1 |
| | РАЗМЕРЫ (cm) | 235 x 205 h 76 | 235 x 205 h 76 |
| УПАКОВКА (kg/m³/packs) | 156,5 0,15 9 | 154,3 0,15 9 | 171,7 0,15 10 |

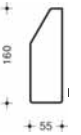
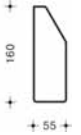

| Артикул | BE 121 | BE 201 |
|------------------------|---|---|
| Цвет | ольха, калвадос, береза, венге, мерано, ольха/серый*, калвадос/серый*, береза/серый*, венге/серый* | ольха, калвадос, береза, венге, мерано, ольха/серый*, калвадос/серый*, береза/серый*, венге/серый* |
| Цена (rub.) | 11 646 | 12 652 |
| КАБИНЕТ РУКОВОДИТЕЛЯ | <p>СТОЛ ПРИСТАВНОЙ EXTENSION DESK</p>  <ul style="list-style-type: none"> 344 013 1 344 913 1 344 903 1 | <p>ТУМБА МОБИЛЬНАЯ MOBILE PEDESTAL</p>  <ul style="list-style-type: none"> 344 250 1 344 210 1 |
| | РАЗМЕРЫ (cm) | 130 x 70 h 70 |
| УПАКОВКА (kg/m³/packs) | 55,9 0,05 3 | 59,8 0,27 2 |

| Артикул | 344 020 | 344 020/1 | 344 920 | 344 920/1 | 344 902 | 344 013 |
|---|---|---|---|--|--|---|
| Цвет | ольха, калвадос, береза, венге, мерано | ольха, калвадос, береза, венге, мерано | ольха, калвадос, береза, венге, мерано | ольха, калвадос, береза, венге, мерано | ольха, калвадос, береза, венге, мерано | ольха, калвадос, береза, венге, мерано |
| Цена (rub.) | 11 369 | 9 267 | 2 387 | 2 043 | 5 699 | 5 556 |
| КОМПЛЕКТУЮЩИЕ ДЛЯ КАБИНЕТА РУКОВОДИТЕЛЯ | <p>СТОЛЕШНИЦА DESK BOARD</p>  <p>100 200</p> | <p>СТОЛЕШНИЦА DESK BOARD</p>  <p>100 180</p> | <p>КОМПЛЕКТ ПАНЕЛЕЙ SET OF PANELS</p>  | <p>КОМПЛЕКТ ПАНЕЛЕЙ SET OF PANELS</p>  | <p>КОМПЛЕКТ НОГ SET OF SIDES</p>  | <p>СТОЛЕШНИЦА DESK BOARD</p>  <p>100 130</p> |
| | РАЗМЕРЫ (cm) | 200 x 100 h 4,6 | 180 x 100 h 4,6 | 158 x 1,8 h 55 | 138 x 1,8 h 55 | 65 x 5,4 h 71 |
| УПАКОВКА (kg/m³/packs) | 54,9 0,2 1 | 53 0,2 1 | 12,6 0,04 1 | 0 0 1 | 26,8 0,1 1 | 28,4 0,1 1 |



| | | |
|------------------|--------|-------------------------|
| КОМПЛЕКСНЫЙ ОФИС | БЕРЛИН | СПЕЦИФИКАЦИЯ |
| COMPLEX OFFICE | BERLIN | TECHNICAL SPECIFICATION |



| АРТИКУЛ | 344 913 | 344 903 | 344 001 | 344 002 | 344 005 | 344 006 |
|---|---|---|--|--|--|---|
| ЦВЕТ | ольха, калъвадос, береза, венге, мерано | ольха, калъвадос, береза, венге, мерано | ольха, калъвадос, береза, венге, мерано, серый* | ольха, калъвадос, береза, венге, мерано, серый* | ольха, калъвадос, береза, венге, мерано, серый* | ольха, калъвадос, береза, венге, мерано, серый* |
| ЦЕНА (rub.) | 1 164 | 4 926 | 1 529 | 1 529 | 6 864 | 6 864 |
| КОМПЛЕКТУЮЩИЕ ДЛЯ КАБИНЕТА РУКОВОДИТЕЛЯ | ПАНЕЛЬ PANEL | КОМПЛЕКТ НОГ SET OF SIDES | ДОПОЛНИТЕЛЬНАЯ СТОЛЕШНИЦА ADDITIONAL DESK BOARD | | СТОЛЕШНИЦА ДЛЯ БРИФИНГА DESK BOARDS FOR BRIEFING | |
| |  |  |  RIGHT |  LEFT |  RIGHT |  LEFT |
| РАЗМЕРЫ (cm) | 120 x 1,8 h 45 | 56 x 3,6 h 61 | 60 x 55 h 2,8 | 60 x 55 h 2,8 | 110 x 110 h 4,6 | 110 x 110 h 4,6 |
| УПАКОВКА (kg/m ³ /packs) | 6 0,01 1 | 21,5 0,1 1 | 4,9 0,01 1 | 4,9 0,01 1 | 25,4 0,1 1 | 25,4 0,1 1 |

| АРТИКУЛ | 344 007 | 344 008 | 344 250 | 344 210 | 340 203 | 340 204 |
|---|--|---|---|---|---|---|
| ЦВЕТ | ольха, калъвадос, береза, венге, мерано, серый* | ольха, калъвадос, береза, венге, мерано, серый* | ольха, калъвадос, береза, венге, мерано, серый* | ольха, калъвадос, береза, венге, мерано, серый* | ольха, калъвадос, береза, венге, мерано, серый* | ольха, калъвадос, береза, венге, мерано, серый* |
| ЦЕНА (rub.) | 4 795 | 4 795 | 8 625 | 4 027 | 6 720 | 7 726 |
| КОМПЛЕКТУЮЩИЕ ДЛЯ КАБИНЕТА РУКОВОДИТЕЛЯ | КРЫШКА ПРИСТАВНОЙ ТУМБЫ EXTENSION TOP FOR PEDESTAL | | ОСНОВАНИЕ ТУМБЫ BASE OF PEDESTAL | КРЫШКА ТУМБЫ TOP FOR PEDESTAL | ОСНОВАНИЕ ТУМБЫ С ЦЕНТР. ЗАМКОМ BASE OF PEDESTAL WITH CENTRAL LOCK | |
| |  RIGHT |  LEFT |  |  + 60 + + 100 + |  |  |
| РАЗМЕРЫ (cm) | 160 x 55 h 4,6 | 160 x 55 h 4,6 | 90 x 50 h 65 | 100 x 60 h 4,6 | 55 x 40 h 71 | 55 x 40 h 71 |
| УПАКОВКА (kg/m ³ /packs) | 23,1 0,1 1 | 23,1 0,1 1 | 39,9 0,3 1 | 19,9 0,04 1 | 25,2 0,1 1 | 23 0,2 1 |





| АРТИКУЛ | 341 840 | 342 820 | |
|---|---|---|--|
| ЦВЕТ | алюминий | алюминий | |
| ЦЕНА (rub.) | 5 094 | 651 | |
| КОМПЛЕКТУЮЩИЕ ДЛЯ КАБИНЕТА РУКОВОДИТЕЛЯ | ОПОРА НА ОСНОВАНИИ LEG WITH PLATE | КОМПЛЕКТ ЦОКОЛЬНЫХ ОПОР SET OF FEETS | |
| |  |  | |
| РАЗМЕРЫ (cm) | d 50 h 71 | h 12 | |
| УПАКОВКА (kg/m ³ /packs) | 3 0,01 1 | 0,5 0,01 1 | |

| | | |
|------------------|--------|-------------------------|
| КОМПЛЕКСНЫЙ ОФИС | БЕРЛИН | СПЕЦИФИКАЦИЯ |
| COMPLEX OFFICE | BERLIN | TECHNICAL SPECIFICATION |

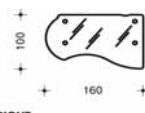
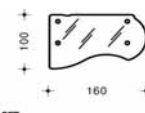
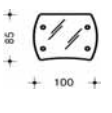
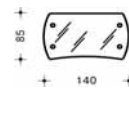
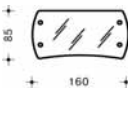
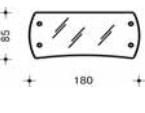
| Артикул | BG101/1 | BG102/1 | BG103/1 |
|------------------------|---|---|--|
| Цвет | прозрачное стекло* | прозрачное стекло* | прозрачное стекло* |
| Цена (руб.) | 24 779 | 24 779 | 17 353 |
| | СТОЛ НА L-ОБРАЗНОМ МЕТАЛЛИЧЕСКОМ КАРКАСЕ DESK WITH L-TYPE METALLIC BASE | | |
| «СТЕКЛЯННАЯ» МЕБЕЛЬ |  <p>RIGHT</p> <p>345 016 1 341936/1 1 341907/1 1</p> |  <p>RIGHT</p> <p>345 017 1 341936/1 1 341907/1 1</p> |  <p>345 110 1 341931/1 1 341907/1 1</p> |
| РАЗМЕРЫ (cm) | 160 x 100 h 74 | | |
| УПАКОВКА (kg/m³/packs) | 52 | 0,07 | 3 |

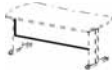
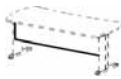

| Артикул | BG104/1 | BG105/1 | BG106/1 |
|------------------------|--|--|--|
| Цвет | прозрачное стекло* | прозрачное стекло* | прозрачное стекло* |
| Цена (руб.) | 21 130 | 22 892 | 24 650 |
| | СТОЛ НА L-ОБРАЗНОМ МЕТАЛЛИЧЕСКОМ КАРКАСЕ DESK WITH L-TYPE METALLIC BASE | | |
| «СТЕКЛЯННАЯ» МЕБЕЛЬ |  <p>345 140 1 341934/1 1 341907/1 1</p> |  <p>345 160 1 341936/1 1 341907/1 1</p> |  <p>345 180 1 341938/1 1 341907/1 1</p> |
| РАЗМЕРЫ (cm) | 140 x 85 h 74 | 160 x 85 h 74 | 180 x 85 h 74 |
| УПАКОВКА (kg/m³/packs) | 47,1 | 0,14 | 3 |

| Артикул | 345 016 | 345 017 | 345 110 | 345 140 | 345 160 | 345 180 |
|---------------------------------------|---|--|---|--|---|---|
| Цвет | прозрачное стекло* | прозрачное стекло* | прозрачное стекло* | прозрачное стекло* | прозрачное стекло* | прозрачное стекло* |
| Цена (руб.) | 20 046 | 20 046 | 13 322 | 16 545 | 18 159 | 19 769 |
| | СТЕКЛЯННАЯ СТОЛЕШНИЦА ДЛЯ L-ОБРАЗНОГО КАРКАСА GLASS DESK BOARD L-TYPE BASE | | | | | |
| КОМПЛЕКТУЮЩИЕ ДЛЯ «СТЕКЛЯННОЙ» МЕБЕЛИ |  <p>RIGHT</p> <p>100 160</p> |  <p>LEFT</p> <p>100 160</p> |  <p>85 100</p> |  <p>85 140</p> |  <p>85 160</p> |  <p>85 180</p> |
| РАЗМЕРЫ (cm) | 160 x 100 h 2,8 | 160 x 100 h 2,8 | 100 x 85 h 2,8 | 140 x 85 h 2,8 | 160 x 85 h 2,8 | 180 x 85 h 2,8 |
| УПАКОВКА (kg/m³/packs) | 40,4 | 0,1 | 1 | 25,5 | 0,1 | 1 |





| Артикул | 341931/1 | 341934/1 | 341936/1 | 341938/1 | 341907/1 | |
|---------------------------------------|--|--|--|---|---|---|
| Цвет | алюминий матовый | алюминий матовый | алюминий матовый | алюминий матовый | алюминий матовый | |
| Цена (руб.) | 1 369 | 1 923 | 2 071 | 2 219 | 2 662 | |
| | ПЕРЕДНЯЯ ПАНЕЛЬ SIDE-BAR | | | | КОМПЛЕКТ НОГ SET OF SIDES | |
| КОМПЛЕКТУЮЩИЕ ДЛЯ «СТЕКЛЯННОЙ» МЕБЕЛИ |  <p>ДЛЯ 345 110</p> |  <p>ДЛЯ 345 140</p> |  <p>ДЛЯ 345 160</p> |  <p>ДЛЯ 345 180, 345 016, 345 017</p> |  | |
| РАЗМЕРЫ (cm) | 61 x 2 h 43 | 101 x 2 h 43 | 121 x 2 h 43 | 141 x 2 h 43 | h 71 | |
| УПАКОВКА (kg/m³/packs) | 1,92 | 0,01 | 1 | 3,07 | 0,01 | 1 |

| | | |
|------------------|--------|-------------------------|
| КОМПЛЕКСНЫЙ ОФИС | БЕРЛИН | СПЕЦИФИКАЦИЯ |
| COMPLEX OFFICE | BERLIN | TECHNICAL SPECIFICATION |

| АРТИКУЛ | BG107 | | | BG108 | | | BG109 | | |
|------------------------|---|---------------|----|---|---------------|----|---|---------------|----|
| ЦВЕТ | прозрачное стекло* | | | прозрачное стекло* | | | прозрачное стекло* | | |
| | КАРКАС: алюминий | КАРКАС: хром* | | КАРКАС: алюминий | КАРКАС: хром* | | КАРКАС: алюминий | КАРКАС: хром* | |
| ЦЕНА (rub.) | 32 354 | 33 859 | | 32 354 | 33 859 | | 25 093 | 26 597 | |
| | СТОЛ НА А-ОБРАЗНОМ МЕТАЛЛИЧЕСКОМ КАРКАСЕ DESK WITH A-TYPE METALLIC BASE | | | СТОЛ НА А-ОБРАЗНОМ МЕТАЛЛИЧЕСКОМ КАРКАСЕ DESK WITH A-TYPE METALLIC BASE | | | СТОЛ НА А-ОБРАЗНОМ МЕТАЛЛИЧЕСКОМ КАРКАСЕ DESK WITH A-TYPE METALLIC BASE | | |
| «СТЕКЛЯННАЯ» МЕБЕЛЬ |  RIGHT 346 016 1 321 214 1 | | |  RIGHT 346 017 1 321 214 1 | | |  346 110 1 321 208 1 | | |
| РАЗМЕРЫ (cm) | 160 x 100 h 71-81 | | | 160 x 100 h 71-81 | | | 100 x 85 h 74 | | |
| УПАКОВКА (kg/m³/packs) | 52,4 | 0,07 | 37 | 52,4 | 0,07 | 37 | 36,8 | 0,1 | 35 |

| АРТИКУЛ | BG110 | | | BG111 | | | BG112 | | |
|------------------------|---|---------------|----|---|---------------|----|---|---------------|----|
| ЦВЕТ | прозрачное стекло* | | | прозрачное стекло* | | | прозрачное стекло* | | |
| | КАРКАС: алюминий | КАРКАС: хром* | | КАРКАС: алюминий | КАРКАС: хром* | | КАРКАС: алюминий | КАРКАС: хром* | |
| ЦЕНА (rub.) | 28 674 | 30 178 | | 30 466 | 31 971 | | 32 256 | 33 761 | |
| | СТОЛ НА А-ОБРАЗНОМ МЕТАЛЛИЧЕСКОМ КАРКАСЕ DESK WITH A-TYPE METALLIC BASE | | | СТОЛ НА А-ОБРАЗНОМ МЕТАЛЛИЧЕСКОМ КАРКАСЕ DESK WITH A-TYPE METALLIC BASE | | | СТОЛ НА А-ОБРАЗНОМ МЕТАЛЛИЧЕСКОМ КАРКАСЕ DESK WITH A-TYPE METALLIC BASE | | |
| «СТЕКЛЯННАЯ» МЕБЕЛЬ |  346 140 1 321 212 1 | | |  346 160 1 321 214 1 | | |  346 180 1 321 216 1 | | |
| РАЗМЕРЫ (cm) | 140 x 85 h 71-81 | | | 160 x 85 h 71-81 | | | 180 x 85 h 71-78 | | |
| УПАКОВКА (kg/m³/packs) | 47,5 | 0,14 | 36 | 52,8 | 0,16 | 37 | 58,3 | 0,18 | 37 |

| АРТИКУЛ | 346 016 | 346 017 | 346 110 | 346 140 | 346 160 | 346 180 |
|---------------------------------------|---|--------------------|--|--------------------|--|--------------------|
| ЦВЕТ | прозрачное стекло* | прозрачное стекло* | прозрачное стекло* | прозрачное стекло* | прозрачное стекло* | прозрачное стекло* |
| ЦЕНА (rub.) | 22 815 | 22 815 | 16 091 | 19 314 | 20 927 | 22 538 |
| | СТЕКЛЯННАЯ СТОЛЕШНИЦА ДЛЯ А-ОБРАЗНОГО КАРКАСА GLASS DESK BOARD A-TYPE BASE | | | | | |
| КОМПЛЕКТУЮЩИЕ ДЛЯ «СТЕКЛЯННОЙ» МЕБЕЛИ |  RIGHT 100 160 | |  LEFT 100 160 | |  85 100 | |
| |  85 140 | |  85 160 | |  85 180 | |
| РАЗМЕРЫ (cm) | 160 x 100 h 2,8 | | 160 x 100 h 2,8 | | 100 x 85 h 2,8 | |
| УПАКОВКА (kg/m³/packs) | 40,4 | 0,1 | 1 | 40,4 | 0,1 | 1 |
| | 25,5 | 0,1 | 1 | 35,7 | 0,1 | 1 |
| | 40,8 | 0,2 | 1 | 46 | 0,2 | 1 |

| АРТИКУЛ | 321 208 | | 321 212 | | 321 214 | | 321 216 | |
|---------------------------------------|--|---------------|--|---------------|--|---------------|---|---------------|
| ЦВЕТ | алюминий | хром* | алюминий | хром* | алюминий | хром* | алюминий | хром* |
| ЦЕНА (rub.) | 9 002 | 10 502 | 9 360 | 10 860 | 9 539 | 11 039 | 9 718 | 11 218 |
| | А-ОБРАЗНЫЙ КАРКАС A-TYPE BASE | | | | | | | |
| КОМПЛЕКТУЮЩИЕ ДЛЯ «СТЕКЛЯННОЙ» МЕБЕЛИ |  ДЛЯ 346 110 | |  ДЛЯ 346 140 | |  ДЛЯ 346 160 | |  ДЛЯ 346 180, 346 016, 346 017 | |
| РАЗМЕРЫ (cm) | 74 x 67 h 65-75 | | 114 x 67 h 65-75 | | 134 x 67 h 65-75 | | 154 x 67 h 65-75 | |
| УПАКОВКА (kg/m³/packs) | 11,3 | 0,01 | 33 | 11,8 | 0,01 | 34 | 12 | 0,01 |
| | 35 | 12,3 | 0,01 | 35 | 12,3 | 0,01 | 35 | |

| | | |
|------------------|--------|-------------------------|
| КОМПЛЕКСНЫЙ ОФИС | БЕРЛИН | СПЕЦИФИКАЦИЯ |
| COMPLEX OFFICE | BERLIN | TECHNICAL SPECIFICATION |

| Артикул | BG201 | BG202 | BG203 |
|-------------|--------------------|--------------------|--------------------|
| Цвет | прозрачное стекло* | прозрачное стекло* | прозрачное стекло* |
| Цена (руб.) | 15 917 | 18 064 | 16 327 |

УНИВЕРСАЛЬНЫЙ ПРИСТАВНОЙ ЭЛЕМЕНТ
UNIVERSAL EXTENSION ELEMENT

УНИВЕРСАЛЬНЫЙ ПРИСТАВНОЙ ЭЛЕМЕНТ
UNIVERSAL EXTENSION ELEMENT

УНИВЕРСАЛЬНЫЙ ПРИСТАВНОЙ ЭЛЕМЕНТ
UNIVERSAL EXTENSION ELEMENT

«СТЕКЛЯННАЯ»
МЕБЕЛЬ



RIGHT

346 350 1
340 850 1



RIGHT

346 352 1
340 850 1



RIGHT

346 351 1
340 850 1

| | | | | | | | | | |
|-------------------------------------|-----------------|------|---|-----------------|------|---|-----------------|------|---|
| РАЗМЕРЫ (cm) | 70 x 64 h 69-99 | | | 86 x 77 h 69-99 | | | 76 x 64 h 69-99 | | |
| УПАКОВКА (kg/m ³ /packs) | 18,3 | 0,02 | 3 | 30,5 | 0,02 | 3 | 19,3 | 0,02 | 3 |

| Артикул | BG204 |
|-------------|--------------------|
| Цвет | прозрачное стекло* |
| Цена (руб.) | 18 799 |

КРУГЛЫЙ СТОЛ
ROUND TABLE

«СТЕКЛЯННАЯ»
МЕБЕЛЬ



346 354 1
340 850 1

| | | | |
|-------------------------------------|-----------------|------|---|
| РАЗМЕРЫ (cm) | 86 x 86 h 69-99 | | |
| УПАКОВКА (kg/m ³ /packs) | 33,1 | 0,04 | 3 |

| Артикул | 346 350 | 346 352 | 346 351 | 346 354 | 900 850 | 900 852 |
|-------------|--------------------|--------------------|--------------------|--------------------|--------------|--------------|
| Цвет | прозрачное стекло* | прозрачное стекло* | прозрачное стекло* | прозрачное стекло* | алюминий | алюминий |
| Цена (руб.) | 9 437 | 11 584 | 9 847 | 12 319 | 6 480 | 5 504 |

СТЕКЛЯННАЯ СТОЛЕШНИЦА
GLASS DESK BOARD

МОБИЛЬНАЯ ТРАНСФОРМИРУЕМАЯ ОПОРА
MOBILE TRANSFORMED LEG



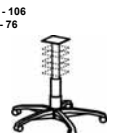
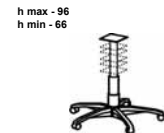



КОМПЛЕКТУЮЩИЕ
ДЛЯ «СТЕКЛЯННОЙ»
МЕБЕЛИ









| | | | | | | | | | | | | | | | | | | |
|-------------------------------------|---------------|------|---|---------------|------|---|---------------|------|---|------------|------|---|--------------|-----|---|---------------|-----|---|
| РАЗМЕРЫ (cm) | 70 x 64 h 2,8 | | | 86 x 77 h 2,8 | | | 76 x 64 h 2,8 | | | d 86 h 2,8 | | | d 53 h 66-96 | | | d 53 h 76-106 | | |
| УПАКОВКА (kg/m ³ /packs) | 10,8 | 0,02 | 1 | 23 | 0,02 | 1 | 11,8 | 0,02 | 1 | 25,6 | 0,04 | 1 | 7,52 | 0,1 | 1 | 7,8 | 0,1 | 2 |

| | | |
|------------------|--------|-------------------------|
| КОМПЛЕКСНЫЙ ОФИС | БЕРЛИН | СПЕЦИФИКАЦИЯ |
| COMPLEX OFFICE | BERLIN | TECHNICAL SPECIFICATION |

| Артикул | BR81.0201 | BR81.0203 | BR81.0241 | BR82.0241 | BR81.0243 | BR82.0243 |
|-------------|--|--|--|--|--|--|
| Цвет | ольха, калвадос, береза, венге, мерано | ольха, калвадос, береза, венге, мерано | ольха, калвадос, береза, венге, мерано | ольха, калвадос, береза, венге, мерано | ольха, калвадос, береза, венге, мерано | ольха, калвадос, береза, венге, мерано |
| Цена (rub.) | 4 346 | 5 958 | 6 061 | 8 581 | 9 085 | 11 605 |

| | | | | | | | | | | | | | | | | | | |
|------------------------------|---|---|---|---|---|---|--------------|------|---|------|------|---|------|------|---|------|------|---|
| ШКАФЫ И СТЕЛЛАЖИ 2 УРОВНЯ | открытый | глухая дверь | открытый | открытый | глухие двери | глухие двери | | | | | | | | | | | | |
| |  |  |  |  |  |  | | | | | | | | | | | | |
| | 342 004 1 342 204 1 342 820 1 | 342 240 1 342 004 1 342 204 1 342 820 1 | 342 009 1 342 200 1 342 820 1 | 342 009 1 342 200 1 342 840 1 | 342 220 1 342 009 1 342 200 1 342 820 1 | 342 220 1 342 009 1 342 200 1 342 840 1 | | | | | | | | | | | | |
| РАЗМЕРЫ (cm) | 45 x 43 h 93 | | | 90 x 43 h 93 | | | 90 x 43 h 93 | | | | | | | | | | | |
| УПАКОВКА (kg/m³/packs) | 21,5 | 0,03 | 3 | 26,8 | 0,03 | 4 | 35,1 | 0,06 | 3 | 35,9 | 0,06 | 3 | 44,9 | 0,06 | 4 | 45,7 | 0,06 | 4 |







| Артикул | BR81.0260 | BR82.0260 | BR81.0262 | BR82.0262 | BR81.0274 | BR82.0274 |
|-------------|--|--|--|--|--|--|
| Цвет | ольха, калвадос, береза, венге, мерано | ольха, калвадос, береза, венге, мерано | ольха, калвадос, береза, венге, мерано | ольха, калвадос, береза, венге, мерано | ольха, калвадос, береза, венге, мерано | ольха, калвадос, береза, венге, мерано |
| Цена (rub.) | 22 933 | 25 453 | 13 782 | 17 440 | 16 353 | 18 873 |

| | | | | | | | | | | | | | | | | | | |
|------------------------------|---|---|---|---|---|---|--------------|------|---|------|------|---|------|------|---|------|------|---|
| ШКАФЫ И СТЕЛЛАЖИ 2 УРОВНЯ | ролетные двери | ролетные двери | двери-купе | двери-купе | 2 файл-боксы | 2 файл-боксы | | | | | | | | | | | | |
| |  |  |  |  |  |  | | | | | | | | | | | | |
| | 342 010 1 342 286 1 342 820 1 | 342 010 1 342 286 1 342 840 1 | 342 282 1 342 011 1 342 280 1 342 825 1 | 342 282 1 342 011 1 342 280 1 342 845 1 | 342 272 1 342 009 1 342 270 1 342 820 1 | 342 272 1 342 009 1 342 270 1 342 840 1 | | | | | | | | | | | | |
| РАЗМЕРЫ (cm) | 90 x 43 h 93 | | | 90 x 43 h 93 | | | 90 x 43 h 93 | | | | | | | | | | | |
| УПАКОВКА (kg/m³/packs) | 44,1 | 0,73 | 4 | 44,9 | 0,73 | 4 | 46,1 | 0,06 | 4 | 45,5 | 0,06 | 4 | 43,1 | 0,02 | 5 | 43,9 | 0,02 | 5 |

| Артикул | BR81.0301 | BR81.0307 | BR81.0303 | BR81.0309 | BR81.0311 | BR81.0341 |
|-------------|--|--|--|--|--|--|
| Цвет | ольха, калвадос, береза, венге, мерано | ольха, калвадос, береза, венге, мерано | ольха, калвадос, береза, венге, мерано | ольха, калвадос, береза, венге, мерано | ольха, калвадос, береза, венге, мерано | ольха, калвадос, береза, венге, мерано |
| Цена (rub.) | 5 433 | 7 920 | 7 045 | 7 381 | 8 586 | 7 741 |







| | | | | | | | | | | | | | | | | | | |
|------------------------------|---|---|---|---|---|---|---------------|------|---|------|------|---|------|------|---|------|------|---|
| ШКАФЫ И СТЕЛЛАЖИ 3 УРОВНЯ | открытый | глухая дверь | глухая дверь | стекл. дверь | стекл. дверь в раме | открытый | | | | | | | | | | | | |
| |  |  |  |  |  |  | | | | | | | | | | | | |
| | 342 004 1 342 304 1 342 820 1 | 342 340 1 342 004 1 342 304 1 342 820 1 | 342 240 1 342 004 1 342 304 1 342 820 1 | 343 332 1 342 004 1 342 304 1 342 820 1 | 342 337 1 342 004 1 342 304 1 342 820 1 | 342 009 1 342 300 1 342 820 1 | | | | | | | | | | | | |
| РАЗМЕРЫ (cm) | 45 x 43 h 129 | | | 45 x 43 h 129 | | | 90 x 43 h 129 | | | | | | | | | | | |
| УПАКОВКА (kg/m³/packs) | 29,9 | 0,05 | 3 | 37,4 | 0,05 | 4 | 35,2 | 0,05 | 4 | 40,5 | 0,05 | 5 | 36,7 | 0,05 | 4 | 47,8 | 0,09 | 3 |

| Артикул | BR82.0341 | BR81.0343 | BR82.0343 | BR81.0345 | BR82.0345 | BR81.0349 |
|-------------|--|--|--|--|--|--|
| Цвет | ольха, калвадос, береза, венге, мерано | ольха, калвадос, береза, венге, мерано | ольха, калвадос, береза, венге, мерано | ольха, калвадос, береза, венге, мерано | ольха, калвадос, береза, венге, мерано | ольха, калвадос, береза, венге, мерано |
| Цена (rub.) | 10 261 | 10 765 | 13 285 | 12 456 | 14 976 | 11 637 |







| | | | | | | | | | | | | | | | | | | |
|------------------------------|---|---|---|---|---|---|---------------|------|---|------|------|---|------|------|---|----|------|---|
| ШКАФЫ И СТЕЛЛАЖИ 3 УРОВНЯ | открытый | глухие двери | глухие двери | глухие двери | глухие двери | стекл. двери | | | | | | | | | | | | |
| |  |  |  |  |  |  | | | | | | | | | | | | |
| | 342 009 1 342 300 1 342 840 1 | 342 220 1 342 009 1 342 300 1 342 820 1 | 342 220 1 342 009 1 342 300 1 342 840 1 | 342 320 1 342 009 1 342 300 1 342 820 1 | 342 320 1 342 009 1 342 300 1 342 840 1 | 343 332 2 342 009 1 342 300 1 342 820 1 | | | | | | | | | | | | |
| РАЗМЕРЫ (cm) | 90 x 43 h 129 | | | 90 x 43 h 129 | | | 90 x 43 h 129 | | | | | | | | | | | |
| УПАКОВКА (kg/m³/packs) | 48,6 | 0,09 | 3 | 57,6 | 0,09 | 4 | 58,4 | 0,09 | 4 | 61,9 | 0,09 | 4 | 62,7 | 0,09 | 4 | 69 | 0,09 | 7 |

| | | |
|------------------|--------|-------------------------|
| КОМПЛЕКСНЫЙ ОФИС | БЕРЛИН | СПЕЦИФИКАЦИЯ |
| COMPLEX OFFICE | BERLIN | TECHNICAL SPECIFICATION |



| АРТИКУЛ | BR82.0349 | BR81.0351 | BR82.0351 | BR81.0360 | BR82.0360 | BR81.0364 |
|-------------|---|---|---|---|---|---|
| ЦВЕТ | ольха, калъвадос, береза, венге, мерано | ольха, калъвадос, береза, венге, мерано | ольха, калъвадос, береза, венге, мерано | ольха, калъвадос, береза, венге, мерано | ольха, калъвадос, береза, венге, мерано | ольха, калъвадос, береза, венге, мерано |
| ЦЕНА (rub.) | 14 157 | 14 047 | 16 567 | 30 246 | 32 766 | 21 611 |

| | | | | | | | | | | | | | | | | | | |
|------------------------------|---|---|---|--|--|--|------|------|---|------|------|---|------|------|---|------|------|---|
| ШКАФЫ И СТЕЛЛАЖИ 3 УРОВНЯ | стекл. двери | стекл. двери в раме | стекл. двери в раме | горизонт. ролета | горизонт. ролета | 2 верх. ролеты | | | | | | | | | | | | |
| |  343 332 2 342 009 1 342 300 1 342 840 1 |  342 316 1 342 009 1 342 300 1 342 820 1 |  342 316 1 342 009 1 342 300 1 342 840 1 |  342 010 1 342 386 1 342 820 1 |  342 010 1 342 386 1 342 840 1 |  342 008 1 342 388 1 342 820 1 | | | | | | | | | | | | |
| РАЗМЕРЫ (cm) | 90 x 43 h 129 | | | 90 x 43 h 129 | | | | | | | | | | | | | | |
| УПАКОВКА (kg/m³/packs) | 69,8 | 0,09 | 7 | 61,4 | 0,06 | 4 | 62,2 | 0,06 | 4 | 75,4 | 0,14 | 4 | 76,2 | 0,14 | 4 | 33,9 | 0,05 | 4 |





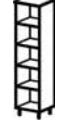
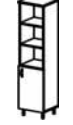
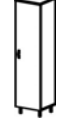

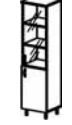
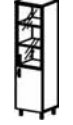
| АРТИКУЛ | BR81.0362 | BR82.0362 | BR81.0366 | BR82.0366 | BR81.0374 | BR82.0374 |
|-------------|---|---|---|---|---|---|
| ЦВЕТ | ольха, калъвадос, береза, венге, мерано | ольха, калъвадос, береза, венге, мерано | ольха, калъвадос, береза, венге, мерано | ольха, калъвадос, береза, венге, мерано | ольха, калъвадос, береза, венге, мерано | ольха, калъвадос, береза, венге, мерано |
| ЦЕНА (rub.) | 15 988 | 19 646 | 13 903 | 16 423 | 19 396 | 21 916 |

| | | | | | | | | | | | | | | | | | | |
|------------------------------|---|---|---|---|---|---|----|------|---|------|------|---|------|------|---|------|------|---|
| ШКАФЫ И СТЕЛЛАЖИ 3 УРОВНЯ | двери-купе | двери-купе | лифт-двери | лифт-двери | 2 файл-боксы | 2 файл-боксы | | | | | | | | | | | | |
| |  342 380 1 342 011 1 342 382 1 342 825 1 |  342 380 1 342 011 1 342 382 1 342 845 1 |  342 350 1 342 009 1 342 352 1 342 820 1 |  342 350 1 342 009 1 342 352 1 342 840 1 |  342 370 1 342 009 1 342 272 1 342 820 1 |  342 370 1 342 009 1 342 272 1 342 840 1 | | | | | | | | | | | | |
| РАЗМЕРЫ (cm) | 90 x 43 h 129 | | | 90 x 43 h 129 | | | | | | | | | | | | | | |
| УПАКОВКА (kg/m³/packs) | 57,7 | 0,07 | 4 | 57,1 | 0,07 | 4 | 65 | 0,07 | 4 | 65,8 | 0,07 | 4 | 55,4 | 0,02 | 5 | 56,2 | 0,02 | 5 |

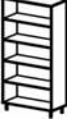
| АРТИКУЛ | BR81.0501 | BR81.0503 | BR81.0505 | BR81.0507 | BR81.0509 | BR81.0511 |
|-------------|---|---|---|---|---|---|
| ЦВЕТ | ольха, калъвадос, береза, венге, мерано | ольха, калъвадос, береза, венге, мерано | ольха, калъвадос, береза, венге, мерано | ольха, калъвадос, береза, венге, мерано | ольха, калъвадос, береза, венге, мерано | ольха, калъвадос, береза, венге, мерано |
| ЦЕНА (rub.) | 7 925 | 9 537 | 10 722 | 11 895 | 11 485 | 12 690 |

| | | | | | | | | | | | | | | | | | | |
|-------------------------------|---|--|--|---|---|---|------|------|---|------|------|---|------|------|---|------|------|---|
| ШКАФЫ И СТЕЛЛАЖИ 5 УРОВНЕЙ | открытый | глухая дверь | глухая дверь | глухие двери | стекл. + глух. дверь | стекл. дверь в раме + глух. дверь | | | | | | | | | | | | |
| |  342 506 1 342 004 1 342 093 1 342 820 1 |  342 240 1 342 506 1 342 004 1 342 043 1 342 820 1 |  342 540 1 342 506 1 342 004 1 342 043 1 342 820 1 |  342 526 1 342 240 1 342 506 1 342 004 1 342 043 1 342 820 1 |  343 332 1 342 240 1 342 506 1 342 004 1 342 043 1 342 820 1 |  342 336 1 342 240 1 342 506 1 342 004 1 342 043 1 342 820 1 | | | | | | | | | | | | |
| РАЗМЕРЫ (cm) | 45 x 43 h 208 | | | 45 x 43 h 208 | | | | | | | | | | | | | | |
| УПАКОВКА (kg/m³/packs) | 46,8 | 0,08 | 4 | 52,1 | 0,08 | 5 | 59,7 | 0,08 | 5 | 59,6 | 0,08 | 6 | 62,7 | 0,08 | 7 | 58,9 | 0,08 | 6 |

| АРТИКУЛ | BR81.0541 | BR81.0543 | BR81.0545 | BR81.0547 | BR81.0549 | BR81.0551 |
|-------------|---|---|---|---|---|---|
| ЦВЕТ | ольха, калъвадос, береза, венге, мерано | ольха, калъвадос, береза, венге, мерано | ольха, калъвадос, береза, венге, мерано | ольха, калъвадос, береза, венге, мерано | ольха, калъвадос, береза, венге, мерано | ольха, калъвадос, береза, венге, мерано |
| ЦЕНА (rub.) | 11 721 | 14 745 | 17 082 | 19 332 | 18 641 | 21 051 |

| | | | | | | | | | | | | | | | | | | |
|-------------------------------|---|--|--|---|---|---|------|------|---|------|------|---|-------|------|----|------|------|---|
| ШКАФЫ И СТЕЛЛАЖИ 5 УРОВНЕЙ | открытый | глухие двери | глухие двери | глухие двери | стекл. + глух. двери | стекл. двери в раме + глух. двери | | | | | | | | | | | | |
| |  342 502 1 342 009 1 342 093 1 342 820 1 |  342 220 1 342 502 1 342 009 1 342 093 1 342 820 1 |  342 520 1 342 502 1 342 009 1 342 093 1 342 820 1 |  342 523 1 342 220 1 342 502 1 342 009 1 342 093 1 342 820 1 |  343 332 2 342 220 1 342 502 1 342 009 1 342 093 1 342 820 1 |  342 316 1 342 220 1 342 502 1 342 009 1 342 093 1 342 820 1 | | | | | | | | | | | | |
| РАЗМЕРЫ (cm) | 90 x 43 h 208 | | | 90 x 43 h 208 | | | | | | | | | | | | | | |
| УПАКОВКА (kg/m³/packs) | 75,7 | 0,12 | 5 | 85,5 | 0,12 | 6 | 99,6 | 0,12 | 6 | 99,6 | 0,12 | 7 | 106,7 | 0,12 | 10 | 99,1 | 0,12 | 7 |

| | | |
|------------------|--------|-------------------------|
| КОМПЛЕКСНЫЙ ОФИС | БЕРЛИН | СПЕЦИФИКАЦИЯ |
| COMPLEX OFFICE | BERLIN | TECHNICAL SPECIFICATION |

| Артикул | BR81.0560 | BR81.0562 | BR81.0574 | BR81.0576 | BR81.0578 | BR81.0580 |
|-------------|---|---|---|---|---|---|
| Цвет | ольха, калевалос, береза, венге, мерано | ольха, калевалос, береза, венге, мерано | ольха, калевалос, береза, венге, мерано | ольха, калевалос, береза, венге, мерано | ольха, калевалос, береза, венге, мерано | ольха, калевалос, береза, венге, мерано |
| Цена (rub.) | 45 878 | 27 401 | 22 573 | 27 160 | 26 469 | 28 879 |

| | | | | | | |
|---|---|---|---|---|---|---|
| ШКАФЫ И СТЕЛЛАЖИ 5 УРОВНЕЙ ГЛУБИНОЙ 43 см | горизонт. ролета | двери-купе | 2 файл-боксы | глух. двери + 2 файл-боксы | стекл. двери + 2 файл-боксы | стекл. двери в раме + 2 файл-боксы |
| |  |  |  |  |  |  |
| | 342 586 1 342 010 1 342 084 1 342 820 1 | 342 582 1 342 580 1 342 011 1 342 085 1 342 825 1 | 342 272 1 342 570 1 342 009 1 342 093 1 342 820 1 | 342 523 1 342 272 1 342 570 1 342 009 1 342 093 1 342 820 1 | 343 332 2 343 272 1 342 570 1 342 009 1 342 093 1 342 820 1 | 342 316 1 343 272 1 342 570 1 342 009 1 342 093 1 342 820 1 |







| | | | | | | |
|------------------------|-----------------|-----------------|-----------------|-----------------|-------------------|-----------------|
| РАЗМЕРЫ (cm) | 90 x 43 h 208 | 90 x 43 h 208 | 90 x 43 h 208 | 90 x 43 h 208 | 90 x 43 h 208 | 90 x 43 h 208 |
| УПАКОВКА (kg/m³/packs) | 89,5 0,18 5 | 96,8 0,12 5 | 80,5 0,02 6 | 94,6 0,02 7 | 101,7 0,02 10 | 94,1 0,02 7 |

| Артикул | BR83.0201 | BR83.0301 | BR83.0501 |
|-------------|---|---|---|
| Цвет | ольха, калевалос, береза, венге, мерано | ольха, калевалос, береза, венге, мерано | ольха, калевалос, береза, венге, мерано |
| Цена (rub.) | 6 582 | 8 491 | 12 478 |

| | | | |
|--|---|---|---|
| ОТКРЫТЫЕ СТЕЛЛАЖИ ГЛУБИНОЙ 33 см |  |  |  |
| | 342 002 1 342 802 1 342 820 1 | 342 002 1 342 603 1 342 820 1 | 342 002 1 342 605 1 342 820 1 |





| | | | |
|------------------------|-----------------|-----------------|-----------------|
| РАЗМЕРЫ (cm) | 90 x 33 h 93 | 90 x 33 h 129 | 90 x 33 h 208 |
| УПАКОВКА (kg/m³/packs) | 31,6 0,05 3 | 42,5 0,08 3 | 65,3 0,12 3 |

| Артикул | BR84.0505 | BR84.1505 | BR84.1506 | BR84.0545 | BR84.0562 | BR84.0550 |
|-------------|---|---|---|---|---|---|
| Цвет | ольха, калевалос, береза, венге, мерано | ольха, калевалос, береза, венге, мерано | ольха, калевалос, береза, венге, мерано | ольха, калевалос, береза, венге, мерано | ольха, калевалос, береза, венге, мерано | ольха, калевалос, береза, венге, мерано |
| Цена (rub.) | 9 746 | 12 494 | 12 494 | 14 948 | 25 129 | 14 538 |

| | | | | | | |
|-----------|---|---|---|---|---|---|
| ГАРДЕРОБЫ |  |  |  |  |  |  |
| | 342 540 1 342 506 1 342 004 1 342 930 1 342 820 1 | 342 540 1 342 508 1 342 004 1 342 930 1 342 820 1 | 342 540 1 342 509 1 342 004 1 342 930 1 342 820 1 | 342 520 1 342 502 1 342 009 1 342 910 1 342 820 1 | 342 582 1 342 580 1 342 011 1 342 910 1 342 820 1 | 342 512 1 342 520 1 342 820 1 |

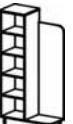
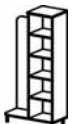
| | | | | | | |
|------------------------|-----------------|-----------------|-----------------|---------------|-----------------|-----------------|
| РАЗМЕРЫ (cm) | 45 x 43 h 208 | 90 x 43 h 208 | 90 x 43 h 208 | 90 x 43 h 208 | 90 x 43 h 208 | 90 x 60,4 h 208 |
| УПАКОВКА (kg/m³/packs) | 52,7 0,08 5 | 63,7 0,09 5 | 63,7 0,09 5 | 85 0,12 6 | 83,8 0,12 5 | 81,9 0,15 4 |

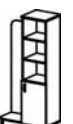



| Артикул | BR81.1501 | BR81.1502 | BR81.1503 | BR81.1504 | BR81.1505 | BR81.1506 |
|-------------|---|---|---|---|---|---|
| Цвет | ольха, калевалос, береза, венге, мерано | ольха, калевалос, береза, венге, мерано | ольха, калевалос, береза, венге, мерано | ольха, калевалос, береза, венге, мерано | ольха, калевалос, береза, венге, мерано | ольха, калевалос, береза, венге, мерано |
| Цена (rub.) | 10 673 | 10 673 | 12 285 | 12 285 | 13 470 | 13 470 |

| | | | | | | |
|-------------------|---|---|---|---|---|---|
| УГЛОВЫЕ МОДУЛИ |  |  |  |  |  |  |
| | 342 508 1 342 004 1 342 043 1 342 820 1 | 342 509 1 342 004 1 342 043 1 342 820 1 | 342 240 1 342 508 1 342 004 1 342 043 1 342 820 1 | 342 240 1 342 509 1 342 004 1 342 043 1 342 820 1 | 342 540 1 342 508 1 342 004 1 342 043 1 342 820 1 | 342 540 1 342 509 1 342 004 1 342 043 1 342 820 1 |

| | | | | | | |
|------------------------|-----------------|-----------------|-----------------|-----------------|-----------------|-----------------|
| РАЗМЕРЫ (cm) | 90 x 43 h 208 | 90 x 43 h 208 | 90 x 43 h 208 | 90 x 43 h 208 | 90 x 43 h 208 | 90 x 43 h 208 |
| УПАКОВКА (kg/m³/packs) | 57,8 0,09 4 | 57,8 0,09 4 | 63,1 0,09 5 | 63,1 0,09 5 | 70,7 0,09 5 | 70,7 0,09 5 |



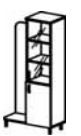

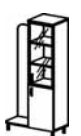
| | | |
|------------------|--------|-------------------------|
| КОМПЛЕКСНЫЙ ОФИС | БЕРЛИН | СПЕЦИФИКАЦИЯ |
| COMPLEX OFFICE | BERLIN | TECHNICAL SPECIFICATION |

| Артикул | BR81.1507 | BR81.1508 | BR81.1509 | BR81.1510 | BR81.1511 | BR81.1512 |
|-------------|---|---|---|---|---|---|
| Цвет | ольха, кальвадос, береза, венге, мерано | ольха, кальвадос, береза, венге, мерано | ольха, кальвадос, береза, венге, мерано | ольха, кальвадос, береза, венге, мерано | ольха, кальвадос, береза, венге, мерано | ольха, кальвадос, береза, венге, мерано |
| Цена (rub.) | 14 643 | 14 643 | 14 233 | 14 233 | 15 438 | 15 438 |

| | | | | | | |
|----------------|---|---|---|---|---|---|
| УГЛОВЫЕ МОДУЛИ |  |  |  |  |  |  |
| | 342 526 1 342 240 1 342 508 1 342 004 1 342 043 1 342 820 1 | 342 526 1 342 240 1 342 509 1 342 004 1 342 043 1 342 820 1 | 343 332 1 342 240 1 342 508 1 342 004 1 342 043 1 342 820 1 | 343 332 1 342 240 1 342 509 1 342 004 1 342 043 1 342 820 1 | 342 336 1 342 240 1 342 508 1 342 004 1 342 043 1 342 820 1 | 342 336 1 342 240 1 342 509 1 342 004 1 342 043 1 342 820 1 |



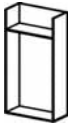

| | | | | | | | | | | | | | | | | | | |
|------------------------|---------------|------|---|---------------|------|---|---------------|------|---|---------------|------|---|---------------|------|---|---------------|------|---|
| РАЗМЕРЫ (cm) | 90 x 43 h 208 | | | 90 x 43 h 208 | | | 90 x 43 h 208 | | | 90 x 43 h 208 | | | 90 x 43 h 208 | | | 90 x 43 h 208 | | |
| УПАКОВКА (kg/m³/packs) | 70,6 | 0,09 | 6 | 70,6 | 0,09 | 6 | 73,7 | 0,09 | 7 | 73,7 | 0,09 | 7 | 69,9 | 0,09 | 6 | 69,9 | 0,09 | 6 |

| Артикул | 342 204 | 342 200 | 342 304 | 342 300 | 342 506 | 342 502 |
|-------------|-----------------------------------|-----------------------------------|-----------------------------------|-----------------------------------|-----------------------------------|-----------------------------------|
| Цвет | серый, береза*, черно-коричневый* | серый, береза*, черно-коричневый* | серый, береза*, черно-коричневый* | серый, береза*, черно-коричневый* | серый, береза*, черно-коричневый* | серый, береза*, черно-коричневый* |
| Цена (rub.) | 2 786 | 4 062 | 3 873 | 5 742 | 5 133 | 7 471 |

| | | | | | | |
|--------------------------------|---|---|---|--|---|---|
| КОМПЛЕКТУЮЩИЕ СИСТЕМЫ ХРАНЕНИЯ | КАРКАС ШКАФА STRUCTURE OF CABINET | | | | | |
| |  |  |  |  |  |  |



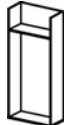

| | | | | | | | | | | | | | | | | | | |
|------------------------|--------------|------|---|--------------|-----|---|---------------|------|---|---------------|-----|---|-----------------|-----|---|-----------------|-----|---|
| РАЗМЕРЫ (cm) | 45 x 40 h 78 | | | 90 x 40 h 78 | | | 45 x 40 h 114 | | | 90 x 40 h 114 | | | 45 x 40 h 192,5 | | | 90 x 40 h 192,5 | | |
| УПАКОВКА (kg/m³/packs) | 16,9 | 0,03 | 1 | 26,8 | 0,1 | 1 | 25,3 | 0,05 | 1 | 39,5 | 0,1 | 1 | 35 | 0,1 | 1 | 52,5 | 0,1 | 1 |

| Артикул | 342 286 | 342 386 | 342 586 | 342 280 | 342 380 | 342 580 |
|-------------|-----------------------------------|-----------------------------------|-----------------------------------|-----------------------------------|-----------------------------------|-----------------------------------|
| Цвет | серый, береза*, черно-коричневый* | серый, береза*, черно-коричневый* | серый, береза*, черно-коричневый* | серый, береза*, черно-коричневый* | серый, береза*, черно-коричневый* | серый, береза*, черно-коричневый* |
| Цена (rub.) | 19 893 | 27 206 | 40 654 | 5 747 | 7 128 | 13 890 |

| | | | | | | |
|--------------------------------|---|---|---|--|---|---|
| КОМПЛЕКТУЮЩИЕ СИСТЕМЫ ХРАНЕНИЯ | КАРКАС РОЛЕТНОГО ШКАФА STRUCTURE OF ROLL CABINET | | | КАРКАС ШКАФА-КУПЕ STRUCTURE OF SLIDING CABINET | | |
| |  |  |  |  |  |  |





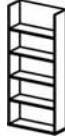

| | | | | | | | | | | | | | | | | | | |
|------------------------|--------------|-----|---|---------------|-----|---|-----------------|-----|---|--------------|-----|---|---------------|-----|---|-----------------|-----|---|
| РАЗМЕРЫ (cm) | 90 x 40 h 78 | | | 90 x 40 h 114 | | | 90 x 40 h 192,5 | | | 90 x 40 h 78 | | | 90 x 40 h 114 | | | 90 x 40 h 192,5 | | |
| УПАКОВКА (kg/m³/packs) | 34,8 | 0,7 | 1 | 66,1 | 0,1 | 1 | 68 | 0,2 | 1 | 26,9 | 0,1 | 1 | 34,6 | 0,1 | 1 | 50,2 | 0,1 | 1 |







| Артикул | 342 270 | 342 370 | 342 570 | 342 602 | 342 603 | 342 605 |
|-------------|-----------------------------------|-----------------------------------|-----------------------------------|-----------------------------------|-----------------------------------|-----------------------------------|
| Цвет | серый, береза*, черно-коричневый* | серый, береза*, черно-коричневый* | серый, береза*, черно-коричневый* | серый, береза*, черно-коричневый* | серый, береза*, черно-коричневый* | серый, береза*, черно-коричневый* |
| Цена (rub.) | 4 153 | 7 196 | 8 122 | 4 431 | 6 340 | 10 327 |







| | | | | | | |
|--------------------------------|---|---|---|--|---|---|
| КОМПЛЕКТУЮЩИЕ СИСТЕМЫ ХРАНЕНИЯ | КАРКАС ШКАФА С ФАЙЛ-БОКСАМИ STRUCTURE OF CABINET WITH FILE-DRAWERS | | | КАРКАС СТЕЛЛАЖА ГЛУБИНОЙ 33 см STRUCTURE OF RACK OF DEPTH 33 cm | | |
| |  |  |  |  |  |  |







| | | | | | | | | | | | | | | | | | | |
|------------------------|--------------|------|---|---------------|-----|---|-----------------|-----|---|--------------|-----|---|---------------|-----|---|-----------------|-----|---|
| РАЗМЕРЫ (cm) | 90 x 40 h 78 | | | 90 x 40 h 114 | | | 90 x 40 h 192,5 | | | 90 x 30 h 78 | | | 90 x 30 h 114 | | | 90 x 30 h 192,5 | | |
| УПАКОВКА (kg/m³/packs) | 22,9 | 0,05 | 1 | 35,2 | 0,1 | 1 | 45,4 | 0,1 | 1 | 24,5 | 0,1 | 1 | 35,4 | 0,1 | 1 | 58,2 | 0,1 | 1 |

| | | |
|------------------|--------|-------------------------|
| КОМПЛЕКСНЫЙ ОФИС | БЕРЛИН | СПЕЦИФИКАЦИЯ |
| COMPLEX OFFICE | BERLIN | TECHNICAL SPECIFICATION |

| Артикул | 342 350 | 342 388 | 342 043 | 342 093 | 342 084 | 342 085 |
|-------------------------------|---|---|---|--|---|---|
| Цвет | серый, береза*, черно-коричневый* | серый, береза*, черно-коричневый* | серый, береза*, черно-коричневый* | серый, береза*, черно-коричневый* | серый, береза*, черно-коричневый* | серый, береза*, черно-коричневый* |
| Цена (rub.) | 9 627 | 18 242 | 1 232 | 2 251 | 2 184 | 2 389 |
| Комплекующие системы хранения | КАРКАС ШКАФА С ЛИФТ-ДВЕРЯМИ BASE OF CABINET WITH SLIDING DOORS | КАРКАС ШКАФА С ВЕРТИК. РОЛЕТОЙ BASE OF CABINET WITH VERTICAL ROLL DOORS | КОМПЛЕКТ ПОЛОК SET OF SHELVES | | КОМПЛЕКТ ПОЛОК ДЛЯ РОЛЕТН. ШКАФА SET OF SHELVES FOR ROLL CABINET | КОМПЛЕКТ ПОЛОК ДЛЯ ШКАФА-КУПЕ SET OF SHELVES FOR SLIDING CABINET |
| |  |  |  |  |  |  |
| Размеры (cm) | 90 x 40 h 114 | 90 x 40 h 114 | 41 x 38 h 2,2 | 86 x 38 h 2,2 | 86 x 38 h 2,2 | 86 x 38 h 2,2 |
| Упаковка (kg/m³/packs) | 38,5 0,1 1 | 25,3 0,05 1 | 7,2 0,02 1 | 14,9 0,04 1 | 12,2 0,03 1 | 13,3 0,03 1 |

| Артикул | 342 004 | 342 009 | 342 013 | 342 018 | 342 022 | 342 027 |
|-------------------------------|---|---|---|--|---|---|
| Цвет | ольха, кальвадос, береза, венге, мерано | ольха, кальвадос, береза, венге, мерано | ольха, кальвадос, береза, венге, мерано | ольха, кальвадос, береза, венге, мерано | ольха, кальвадос, береза, венге, мерано | ольха, кальвадос, береза, венге, мерано |
| Цена (rub.) | 909 | 1 348 | 1 759 | 2 242 | 2 667 | 3 124 |
| Комплекующие системы хранения | ВЕРХНЯЯ КРЫШКА TOP | | | | | |
| |  |  |  |  |  |  |
| Размеры (cm) | 45 x 43 h 2,8 | 90 x 43 h 2,8 | 135 x 43 h 2,8 | 180 x 43 h 2,8 | 225 x 43 h 2,8 | 270 x 43 h 2,8 |
| Упаковка (kg/m³/packs) | 4,1 0,01 1 | 7,8 0,02 1 | 12,1 0,03 1 | 15,5 0,04 1 | 19,4 0,1 1 | 23,6 0,1 1 |

| Артикул | 342 010 | 342 011 | 342 008 | 342 002 | 342 272 | 342 352 |
|-------------------------------|---|---|---|---|---|---|
| Цвет | ольха, кальвадос, береза, венге, мерано | ольха, кальвадос, береза, венге, мерано | ольха, кальвадос, береза, венге, мерано, серый | ольха, кальвадос, береза, венге, мерано | ольха, кальвадос, береза, венге, мерано | ольха, кальвадос, береза, венге, мерано |
| Цена (rub.) | 2 389 | 2 757 | 2 718 | 1 500 | 10 201 | 2 277 |
| Комплекующие системы хранения | ВЕРХНЯЯ КРЫШКА TOP | | | КОМПЛЕКТ ФАЙЛ-БОКСОВ SET OF FILE-DRAWERS | | ЛИФТ-ДВЕРИ LIFT-UP DOORS |
| | для ролевого шкафа  | для шкафа-купе  | для шкафа с двумя ролевыми  | для стеллажа глубиной 33 см  |  |  |
| Размеры (cm) | 90 x 43 h 2,8 | 90 x 43 h 2,8 | 90 x 43 h 2,8 | 90 x 33 h 2,8 | 85 x 1,8 h 42 | 85 x 1,8 h 42 |
| Упаковка (kg/m³/packs) | 8,8 0,02 1 | 8,8 0,02 1 | 8,1 0,02 1 | 6,6 0,01 1 | 11,9 0,02 1 | 18,2 0,02 1 |

| Артикул | 342 241 | 342 240 | 342 220 | 342 541 | 342 540 | 342 520 |
|-------------------------------|---|---|---|--|---|---|
| Цвет | ольха, кальвадос, береза, венге, мерано | ольха, кальвадос, береза, венге, мерано | ольха, кальвадос, береза, венге, мерано | ольха, кальвадос, береза, венге, мерано | ольха, кальвадос, береза, венге, мерано | ольха, кальвадос, береза, венге, мерано |
| Цена (rub.) | 1 612 | 1 612 | 3 024 | 2 797 | 2 797 | 5 361 |
| Комплекующие системы хранения | ДВЕРИ С ЗАМКОН DOORS WITH LOCK | | | | | |
| |  |  |  |  |  |  |
| Размеры (cm) | 45 x 1,8 h 78 | 45 x 1,8 h 78 | 90 x 1,8 h 78 | 45 x 1,8 h 192 | 45 x 1,8 h 192 | 90 x 1,8 h 192 |
| Упаковка (kg/m³/packs) | 5,3 0,01 1 | 5,3 0,01 1 | 9,8 0,02 1 | 12,9 0,04 1 | 12,9 0,04 1 | 23,9 0,1 1 |

| | | |
|------------------|--------|-------------------------|
| КОМПЛЕКСНЫЙ ОФИС | БЕРЛИН | СПЕЦИФИКАЦИЯ |
| COMPLEX OFFICE | BERLIN | TECHNICAL SPECIFICATION |

| АРТИКУЛ | 342 316 | 342 336 | 342 337 | 343 332 | 342 282 | 342 382 |
|--------------------------------|---|-------------------------------|-------------------------------|--------------------------------|---|---|
| ЦВЕТ | прозрачное стекло* и алюминий | прозрачное стекло* и алюминий | прозрачное стекло* и алюминий | прозрачное стекло* | ольха, кальвадос, береза, венге, мерано | ольха, кальвадос, береза, венге, мерано |
| ЦЕНА (rub.) | 6 306 | 3 153 | 3 153 | 1 948 | 4 473 | 5 298 |
| КОМПЛЕКТУЮЩИЕ СИСТЕМЫ ХРАНЕНИЯ | ДВЕРИ СТЕКЛЯННЫЕ В РАМЕ GLASS DOORS WITH FRAME | | | ДВЕРЬ СТЕКЛЯННАЯ GLASS DOOR | ДВЕРИ-КУПЕ SLIDING DOORS | |
| | | | | | | |
| РАЗМЕРЫ (cm) | 90 x 1,8 h 114 | 45 x 1,8 h 114 | 45 x 1,8 h 114 | 45 x 1,8 h 114 | 90 x 1,8 h 78 | 90 x 1,8 h 114 |
| УПАКОВКА (kg/m³/packs) | 13,6 0,1 1 | 6,8 0,03 1 | 6,8 0,03 1 | 10,6 0,01 2 | 9,8 0,01 1 | 13,7 0,02 1 |





| АРТИКУЛ | 342 582 | 342 110 | 342 113 | 342 111 | 342 112 | 342 120 |
|--------------------------------|---|-----------------------------------|-----------------------------------|-----------------------------------|--|---|
| ЦВЕТ | ольха, кальвадос, береза, венге, мерано | серый, береза*, черно-коричневый* | серый, береза*, черно-коричневый* | серый, береза*, черно-коричневый* | серый, береза*, черно-коричневый* | ольха, кальвадос, береза, венге, мерано |
| ЦЕНА (rub.) | 7 560 | 3 523 | 3 385 | 14 032 | 3 873 | 2 303 |
| КОМПЛЕКТУЮЩИЕ СИСТЕМЫ ХРАНЕНИЯ | ДВЕРИ-КУПЕ SLIDING DOORS | АНТРЕСОЛЬ MEZZANINE | | | ДВЕРИ ДЛЯ 342 110 DOORS FOR 342 110 | |
| | | | | | | |
| РАЗМЕРЫ (cm) | 90 x 1,8 h 193 | 90 x 42 h 41 | 90 x 42 h 30 | 90 x 42 h 41 | 90 x 42 h 41 | 88 x 1,8 h 39 |
| УПАКОВКА (kg/m³/packs) | 23,9 0,04 1 | 21 0,04 1 | 21,8 0,2 1 | 22,1 0,2 1 | 22,1 0,2 1 | 4,5 1 1 |

| АРТИКУЛ | 342 508 | 342 509 | 342 044 | 342 045 | 342 094 | 342 095 |
|--------------------------------|--------------------------------------|-----------------------------------|-----------------------------------|-----------------------------------|---|-----------------------------------|
| ЦВЕТ | серый, береза*, черно-коричневый* | серый, береза*, черно-коричневый* | серый, береза*, черно-коричневый* | серый, береза*, черно-коричневый* | серый, береза*, черно-коричневый* | серый, береза*, черно-коричневый* |
| ЦЕНА (rub.) | 7 881 | 7 881 | 2 067 | 2 067 | 7 398 | 9 240 |
| КОМПЛЕКТУЮЩИЕ СИСТЕМЫ ХРАНЕНИЯ | КАРКАС ШКАФА STRUCTURE OF CABINET | | КОМПЛЕКТ ПОЛОК SET OF SHELVES | | КОМПЛЕКТ ПОЛОК УГЛОВЫХ SET OF CORNER SHELVES | |
| | | | | | | |
| РАЗМЕРЫ (cm) | 90 x 40 h 193 | 90 x 40 h 193 | 45 x 38 h 2,2 | 45 x 38 h 2,2 | 87 x 87 h 2,2 | 100 x 100 h 2,2 |
| УПАКОВКА (kg/m³/packs) | 46 0,1 1 | 46 0,1 1 | 10,1 0,02 1 | 10,1 0,02 1 | 30,6 0,1 1 | 42,1 0,1 1 |

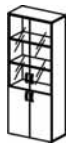

| АРТИКУЛ | 342 912 | 342 911 | 342 910 | 342 930 |
|--------------------------------|-----------------------------------|-----------------------------------|--|--|
| ЦВЕТ | серый, береза*, черно-коричневый* | серый, береза*, черно-коричневый* | алюминий | алюминий |
| ЦЕНА (rub.) | 2 111 | 1 428 | 117 | 256 |
| КОМПЛЕКТУЮЩИЕ СИСТЕМЫ ХРАНЕНИЯ | ОРГАНИЗЕР ORGANIZER | | ВЕШАЛКА ВЫДВИЖНАЯ ДЛЯ ГАРДЕРОБА COAT-RACK | НАБОР КРЮЧКОВ ДЛЯ ГАРДЕРОБА CLOTHES HOOKS |
| | | | | |
| РАЗМЕРЫ (cm) | 86 x 38 h 36 | | L 35 | |
| УПАКОВКА (kg/m³/packs) | 11,4 0,03 1 | 7,4 0,04 1 | 0,25 0,1 1 | 0,17 0,01 1 |

| | | |
|------------------|--------|-------------------------|
| КОМПЛЕКСНЫЙ ОФИС | БЕРЛИН | СПЕЦИФИКАЦИЯ |
| COMPLEX OFFICE | BERLIN | TECHNICAL SPECIFICATION |

| Артикул | КБ83.4503-1 | BRL81.0545 | BRL81.0551 | BRL81.0551/1 | КБ83.4505-1 |
|-------------|--|------------|------------|--------------|-------------|
| Цвет | ольха, калвадос, береза, венге, мерано | | | | |
| Цена (rub.) | 12 928 | 14 087 | 18 276 | 17 117 | 11 013 |

| | | | | | |
|---|---|---|---|--|---|
| ШКАФЫ И СТЕЛЛАЖИ 5 УРОВНЕЙ ГЛУБИНОЙ 42 см |  |  |  |  |  |
| | РАЗМЕРЫ (cm) | 79,8 x 42,2 h 196,5 | 79,8 x 42,2 h 199,3 | 79,8 x 42,2 h 199,3 | 79,8 x 42,2 h 196,5 |
| УПАКОВКА (kg/m³/packs) | 70, 0,08, 3 | 77, 0,08, 4 | 76,8, 0,08, 5 | 69,8, 0,08, 4 | 57,8, 0,08, 3 |

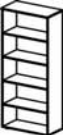

| Артикул | 400 015 | 442 220 | 442 220-1 | 442 520 | 442 520-1 | 442 916 |
|-------------|--------------------------------------|--|-----------|---------|-----------|------------------|
| Цвет | серый, береза*, черно-коричневый* | ольха, калвадос, береза, венге, мерано | | | | стекло*/алюминий |
| Цена (rub.) | 7 564 | 2 183 | 2 625 | 4 092 | 4 540 | 6 104 |

| | | | | | | |
|--------------------------------------|---|---|---|--|---|---|
| КОМПЛЕКТУЮЩИЕ СИСТЕМЫ ХРАНЕНИЯ |  |  |  |  |  |  |
| | РАЗМЕРЫ (cm) | 79,8 x 40,4 h 196,5 | 79,8 x 1,8 h 76,8 | 79,8 x 1,8 h 76,8 | 79,8 x 1,8 h 193,2 | 79,8 x 1,8 h 193,2 |
| УПАКОВКА (kg/m³/packs) | 42,2, 0,1, 1 | 8,6, 0,01, 1 | 8,6, 0,01, 1 | 20,8, 0,03, 1 | 20,8, 0,03, 1 | 12, 0,02, 1 |



| Артикул | КБ84.4503-1 | BRL84.0545 | 400 115 | 442 008 | 400 215 |
|-------------|--|------------|--------------------------------------|---|----------------------|
| Цвет | ольха, калвадос, береза, венге, мерано | | серый, береза*, черно-коричневый* | ольха, калвадос, береза, венге, мерано | серый, крем*, венге* |
| Цена (rub.) | 10 779 | 11 938 | 5 415 | 1 159 | 824 |



| | | | | | |
|-----------------------------|---|---|---|--|---|
| ГАРДЕРОБ И КОМПЛЕКТУЮЩИЕ |  |  |  |  |  |
| | РАЗМЕРЫ (cm) | 79,8 x 42,2 h 196,5 | 79,8 x 42,2 h 199,3 | 79,8 x 40,4 h 196,5 | 80,2 x 42,9 h 2,8 |
| УПАКОВКА (kg/m³/packs) | 58,3, 0,06, 3 | 65,3, 0,06, 4 | 30,5, 0,1, 1 | 7, 0,01, 1 | 7, 0,01, 1 |

| Артикул | 342 820 | 342 825 | 342 840 | 342 845 |
|-------------|----------|----------|----------|----------|
| Цвет | алюминий | алюминий | алюминий | алюминий |
| Цена (rub.) | 651 | 805 | 3 171 | 4 463 |

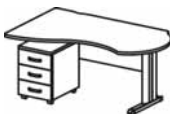

| | | | | |
|--------------------------------------|---|---|--|---------|
| КОМПЛЕКТУЮЩИЕ СИСТЕМЫ ХРАНЕНИЯ |  |  |  | |
| | РАЗМЕРЫ (cm) | h 12 | h 12 | h 12 |
| УПАКОВКА (kg/m³/packs) | 0,5, 0,01, 1 | 0,63, 0,01, 1 | 1,3, 0,01, 1 | 0, 0, 1 |

| | | |
|------------------|---------------|-------------------------|
| КОМПЛЕКСНЫЙ ОФИС | БЕРЛИН | СПЕЦИФИКАЦИЯ |
| COMPLEX OFFICE | <i>BERLIN</i> | TECHNICAL SPECIFICATION |

| ОБЩИЙ ВИД И РАЗМЕРЫ (cm) | АРТИКУЛ | ОПИСАНИЕ | КОЛ-ВО | ЦЕНА (rub.) | ВЕС (kg) | ОБЪЕМ (m ³) |
|---|-----------------|---------------------------------|----------|---------------|-----------|-------------------------|
|   2,6 m ² | В 104 | СТОЛ НА ПАНЕЛЬНОМ КАРКАСЕ | 1 | 9 272 | 60 | 0,07 |
| | 340 203 | ОСНОВАНИЕ ТУМБЫ | 1 | 6 720 | 25 | 0,10 |
| | 340 217 | СТОЛЕШНИЦА ПРИСТАВНОГО ЭЛЕМЕНТА | 1 | 1 119 | 6 | 0,02 |
| | Berlin 7 | ИТОГО TOTAL | 3 | 17 111 | 91 | 0,19 |

| ОБЩИЙ ВИД И РАЗМЕРЫ (cm) | АРТИКУЛ | ОПИСАНИЕ | КОЛ-ВО | ЦЕНА (rub.) | ВЕС (kg) | ОБЪЕМ (m ³) |
|---|------------------|----------------------------|----------|---------------|-----------|-------------------------|
|   1,6 m ² | В105/1 | СТОЛ НА L-ОБРАЗНОМ КАРКАСЕ | 1 | 9 614 | 47 | 0,07 |
| | 340 253 | ТУМБА МОБИЛЬНАЯ | 1 | 6 519 | 20 | 0,10 |
| | Berlin 10 | ИТОГО TOTAL | 2 | 16 133 | 67 | 0,17 |

| ОБЩИЙ ВИД И РАЗМЕРЫ (cm) | АРТИКУЛ | ОПИСАНИЕ | КОЛ-ВО | ЦЕНА (rub.) | ВЕС (kg) | ОБЪЕМ (m ³) |
|---|-----------------|---------------------------|----------|---------------|-----------|-------------------------|
|   1,6 m ² | В 104 | СТОЛ НА ПАНЕЛЬНОМ КАРКАСЕ | 1 | 9 272 | 60 | 0,07 |
| | 340 253 | ТУМБА МОБИЛЬНАЯ | 1 | 6 519 | 20 | 0,10 |
| | 340 660 | ПОДСТАВКА ДЛЯ МОНИТОРА | 1 | 1 552 | 4 | 0,02 |
| | Berlin 6 | ИТОГО TOTAL | 3 | 17 343 | 84 | 0,19 |



| ОБЩИЙ ВИД И РАЗМЕРЫ (cm) | АРТИКУЛ | ОПИСАНИЕ | КОЛ-ВО | ЦЕНА (rub.) | ВЕС (kg) | ОБЪЕМ (m ³) |
|---|--------------------|---------------------------------|---------------|-------------|-------------|-------------------------|
|   1,7 m ² | В 116 | СТОЛ НА ПАНЕЛЬНОМ КАРКАСЕ | 1 | 8 011 | 32 | 0,05 |
| | 340 204 | ОСНОВАНИЕ ТУМБЫ | 1 | 7 726 | 23 | 0,20 |
| | 340 217 | СТОЛЕШНИЦА ПРИСТАВНОГО ЭЛЕМЕНТА | 1 | 1 119 | 6 | 0,02 |
| | 340 660 | ПОДСТАВКА ДЛЯ МОНИТОРА | 1 | 1 552 | 4 | 0,02 |
| Berlin 1 | ИТОГО TOTAL | 4 | 18 408 | 65 | 0,29 | |

| ОБЩИЙ ВИД И РАЗМЕРЫ (cm) | АРТИКУЛ | ОПИСАНИЕ | КОЛ-ВО | ЦЕНА (rub.) | ВЕС (kg) | ОБЪЕМ (m ³) |
|---|----------------------|--------------------------------|---------------|-------------|-------------|-------------------------|
|   1,1 m ² | В 118 | СТОЛ НА А-ОБРАЗНОМ КАРКАСЕ | 1 | 11 780 | 28 | 0,05 |
| | 340 660 | ПОДСТАВКА ДЛЯ МОНИТОРА | 1 | 1 552 | 4 | 0,02 |
| | 340 664 | ПОДСТАВКА ДЛЯ СИСТЕМНОГО БЛОКА | 1 | 1 736 | 5 | 0,10 |
| | 340 670 | ПОЛКА | 1 | 1 775 | 5 | 0,01 |
| 902 | КОМПЛЕКТ КРОНШТЕЙНОВ | 1 | 1 953 | 0 | 0,01 | |
| Berlin 3 | ИТОГО TOTAL | 5 | 18 796 | 42 | 0,19 | |

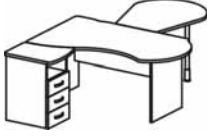
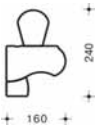
| | | |
|------------------|---------------|-------------------------|
| КОМПЛЕКСНЫЙ ОФИС | БЕРЛИН | СПЕЦИФИКАЦИЯ |
| COMPLEX OFFICE | <i>BERLIN</i> | TECHNICAL SPECIFICATION |

| ОБЩИЙ ВИД И РАЗМЕРЫ (cm) | АРТИКУЛ | ОПИСАНИЕ | КОЛ-ВО | ЦЕНА (rub.) | ВЕС (kg) | ОБЪЕМ (m ³) |
|--|-----------------|---------------------------------|----------|---------------|------------|-------------------------|
|   <p>3,8 m²</p> | В 104 | СТОЛ НА ПАНЕЛЬНОМ КАРКАСЕ | 1 | 9 272 | 60 | 0,07 |
| | 340 203 | ОСНОВАНИЕ ТУМБЫ | 1 | 6 720 | 25 | 0,10 |
| | 340 217 | СТОЛЕШНИЦА ПРИСТАВНОГО ЭЛЕМЕНТА | 1 | 1 119 | 6 | 0,02 |
| | 340 356 | БРИФИНГ | 1 | 3 177 | 14 | 0,04 |
| | 321 807 | ОПОРА | 2 | 1 300 | 2 | 0,02 |
| | Berlin 9 | ИТОГО TOTAL | 6 | 22 888 | 106 | 0,25 |

| ОБЩИЙ ВИД И РАЗМЕРЫ (cm) | АРТИКУЛ | ОПИСАНИЕ | КОЛ-ВО | ЦЕНА (rub.) | ВЕС (kg) | ОБЪЕМ (m ³) |
|--|-----------------|---------------------------------|----------|---------------|------------|-------------------------|
|   <p>3,1 m²</p> | В 104 | СТОЛ НА ПАНЕЛЬНОМ КАРКАСЕ | 1 | 9 272 | 60 | 0,07 |
| | 340 614 | ЭКРАН | 1 | 2 408 | 9 | 0,02 |
| | 340 203 | ОСНОВАНИЕ ТУМБЫ | 1 | 6 720 | 25 | 0,10 |
| | 340 217 | СТОЛЕШНИЦА ПРИСТАВНОГО ЭЛЕМЕНТА | 1 | 1 119 | 6 | 0,02 |
| | 340 350 | УНИВЕРСАЛЬНАЯ СТОЛЕШНИЦА | 1 | 2 268 | 8 | 0,02 |
| | 900 805 | ОПОРА | 3 | 503 | 2 | 0,00 |
| | Berlin 8 | ИТОГО TOTAL | 8 | 23 296 | 108 | 0,23 |

| ОБЩИЙ ВИД И РАЗМЕРЫ (cm) | АРТИКУЛ | ОПИСАНИЕ | КОЛ-ВО | ЦЕНА (rub.) | ВЕС (kg) | ОБЪЕМ (m ³) |
|--|-----------------|---------------------------------|----------|---------------|-----------|-------------------------|
|   <p>1,7 m²</p> | В 118 | СТОЛ НА А-ОБРАЗНОМ КАРКАСЕ | 1 | 11 780 | 28 | 0,05 |
| | 340 203 | ОСНОВАНИЕ ТУМБЫ | 1 | 6 720 | 25 | 0,10 |
| | 340 217 | СТОЛЕШНИЦА ПРИСТАВНОГО ЭЛЕМЕНТА | 1 | 1 119 | 6 | 0,02 |
| | 340 660 | ПОДСТАВКА ДЛЯ МОНИТОРА | 1 | 1 552 | 4 | 0,02 |
| | 340 612 | ЭКРАН | 1 | 2 169 | 7 | 0,01 |
| | Berlin 2 | ИТОГО TOTAL | 5 | 23 340 | 70 | 0,20 |

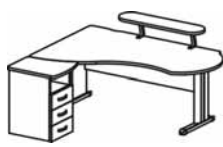
| УПАКОВКА И СБОРКА | АРТИКУЛ | ОПИСАНИЕ | КОЛ-ВО | ЦЕНА (rub.) | ВЕС (kg) | ОБЪЕМ (m ³) |
|--|------------------|---------------------------------|----------|---------------|-----------|-------------------------|
|   <p>2,2 m²</p> | В111/1 | СТОЛ НА L-ОБРАЗНОМ КАРКАСЕ | 1 | 10 885 | 54 | 0,10 |
| | 340 203 | ОСНОВАНИЕ ТУМБЫ | 1 | 6 720 | 25 | 0,10 |
| | 340 219 | СТОЛЕШНИЦА ПРИСТАВНОГО ЭЛЕМЕНТА | 1 | 1 308 | 7 | 0,02 |
| | 340 670 | ПОЛКА | 1 | 1 775 | 5 | 0,01 |
| | 902 | КОМПЛЕКТ КРОНШТЕЙНОВ | 1 | 1 953 | 0 | 0,01 |
| | Berlin 16 | ИТОГО TOTAL | 5 | 22 641 | 91 | 0,24 |

| ОБЩИЙ ВИД И РАЗМЕРЫ (cm) | АРТИКУЛ | ОПИСАНИЕ | КОЛ-ВО | ЦЕНА (rub.) | ВЕС (kg) | ОБЪЕМ (m ³) |
|--|-----------------|---------------------------------|----------|---------------|-----------|-------------------------|
|   <p>1,6 m²</p> | В117/1 NEW | СТОЛ НА L-ОБРАЗНОМ КАРКАСЕ | 1 | 8 697 | 29 | 0,05 |
| | 340 660 | ПОДСТАВКА ДЛЯ МОНИТОРА | 1 | 1 552 | 4 | 0,02 |
| | 340 670 | ПОЛКА | 1 | 1 775 | 5 | 0,01 |
| | 902 | КОМПЛЕКТ КРОНШТЕЙНОВ | 1 | 1 953 | 0 | 0,01 |
| | 340 350 | СТОЛЕШНИЦА ПРИСТАВНОГО ЭЛЕМЕНТА | 1 | 2 268 | 8 | 0,02 |
| | 900 850 | МОБИЛЬНАЯ ТРАНСФОРМ. ОПОРА | 1 | 6 480 | 8 | 0,10 |
| | Berlin 4 | ИТОГО TOTAL | 6 | 22 725 | 54 | 0,21 |

| | | |
|------------------|---------------|-------------------------|
| КОМПЛЕКСНЫЙ ОФИС | БЕРЛИН | СПЕЦИФИКАЦИЯ |
| COMPLEX OFFICE | <i>BERLIN</i> | TECHNICAL SPECIFICATION |

| ОБЩИЙ ВИД И РАЗМЕРЫ (cm) | АРТИКУЛ | ОПИСАНИЕ | КОЛ-ВО | ЦЕНА (rub.) | ВЕС (kg) | ОБЪЕМ (m ³) |
|---|------------------|---------------------------------|----------|---------------|------------|-------------------------|
|   4,1 m ² | В 110 | СТОЛ НА ПАНЕЛЬНОМ КАРКАСЕ | 1 | 10 550 | 67 | 0,10 |
| | 340 203 | ОСНОВАНИЕ ТУМБЫ | 1 | 6 720 | 25 | 0,10 |
| | 340 219 | СТОЛЕШНИЦА ПРИСТАВНОГО ЭЛЕМЕНТА | 1 | 1 308 | 7 | 0,02 |
| | 340 354 | СТОЛЕШНИЦА ПРИСТАВНОГО ЭЛЕМЕНТА | 1 | 2 728 | 11 | 0,04 |
| | 900 850 | МОБИЛЬНАЯ ТРАНСФОРМ. ОПОРА | 1 | 6 480 | 8 | 0,10 |
| | Berlin 12 | ИТОГО TOTAL | 5 | 27 786 | 118 | 0,36 |

| ОБЩИЙ ВИД И РАЗМЕРЫ (cm) | АРТИКУЛ | ОПИСАНИЕ | КОЛ-ВО | ЦЕНА (rub.) | ВЕС (kg) | ОБЪЕМ (m ³) |
|---|------------------|---------------------------------|----------|---------------|-----------|-------------------------|
|   2,6 m ² | В 204 | СТОЛ НА ПАНЕЛЬНОМ КАРКАСЕ | 1 | 14 232 | 57 | 0,07 |
| | 340 216 | СТОЛЕШНИЦА ПРИСТАВНОГО ЭЛЕМЕНТА | 1 | 1 119 | 6 | 0,02 |
| | 340 203 | ОСНОВАНИЕ ТУМБЫ | 2 | 6 720 | 25 | 0,10 |
| | 340 217 | СТОЛЕШНИЦА ПРИСТАВНОГО ЭЛЕМЕНТА | 1 | 1 119 | 6 | 0,02 |
| | Berlin 19 | ИТОГО TOTAL | 5 | 29 910 | 93 | 0,21 |

| ОБЩИЙ ВИД И РАЗМЕРЫ (cm) | АРТИКУЛ | ОПИСАНИЕ | КОЛ-ВО | ЦЕНА (rub.) | ВЕС (kg) | ОБЪЕМ (m ³) |
|---|------------------|----------------------------|----------|---------------|-----------|-------------------------|
|   2,6 m ² | В 106 | СТОЛ НА А-ОБРАЗНОМ КАРКАСЕ | 1 | 14 420 | 48 | 0,07 |
| | 340 253 | ТУМБА МОБИЛЬНАЯ | 1 | 6 519 | 20 | 0,10 |
| | 340 668 | ПОЛКА | 1 | 1 463 | 4 | 0,01 |
| | 902 | КОМПЛЕКТ КРОНШТЕЙНОВ | 1 | 1 953 | 0 | 0,01 |
| | 340 352 | УНИВЕРСАЛЬНАЯ СТОЛЕШНИЦА | 1 | 2 646 | 11 | 0,03 |
| | 900 805 | ОПОРА | 3 | 503 | 2 | 0,00 |
| | Berlin 17 | ИТОГО TOTAL | 8 | 28 510 | 84 | 0,22 |

| ОБЩИЙ ВИД И РАЗМЕРЫ (cm) | АРТИКУЛ | ОПИСАНИЕ | КОЛ-ВО | ЦЕНА (rub.) | ВЕС (kg) | ОБЪЕМ (m ³) |
|---|-----------------|---------------------------------|----------|---------------|-----------|-------------------------|
|   2,4 m ² | В 116 | СТОЛ НА ПАНЕЛЬНОМ КАРКАСЕ | 1 | 8 011 | 32 | 0,05 |
| | 340 203 | ОСНОВАНИЕ ТУМБЫ | 1 | 6 720 | 25 | 0,10 |
| | 340 217 | СТОЛЕШНИЦА ПРИСТАВНОГО ЭЛЕМЕНТА | 1 | 1 119 | 6 | 0,02 |
| | 340 660 | ПОДСТАВКА ДЛЯ МОНИТОРА | 1 | 1 552 | 4 | 0,02 |
| | 340 670 | ПОЛКА | 1 | 1 775 | 5 | 0,01 |
| | 902 | КОМПЛЕКТ КРОНШТЕЙНОВ | 1 | 1 953 | 0 | 0,01 |
| | 340 350 | СТОЛЕШНИЦА ПРИСТАВНОГО ЭЛЕМЕНТА | 1 | 2 268 | 8 | 0,02 |
| | 900 850 | МОБИЛЬНАЯ ТРАНСФОРМ. ОПОРА | 1 | 6 480 | 8 | 0,10 |
| | Berlin 5 | ИТОГО TOTAL | 8 | 29 878 | 87 | 0,33 |

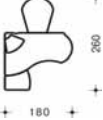
| ОБЩИЙ ВИД И РАЗМЕРЫ (cm) | АРТИКУЛ | ОПИСАНИЕ | КОЛ-ВО | ЦЕНА (rub.) | ВЕС (kg) | ОБЪЕМ (m ³) |
|---|------------------|---------------------------------|----------|---------------|------------|-------------------------|
|   4,7 m ² | В 112 | СТОЛ НА А-ОБРАЗНОМ КАРКАСЕ | 1 | 15 722 | 54 | 0,10 |
| | 340 203 | ОСНОВАНИЕ ТУМБЫ | 1 | 6 720 | 25 | 0,10 |
| | 340 219 | СТОЛЕШНИЦА ПРИСТАВНОГО ЭЛЕМЕНТА | 1 | 1 308 | 7 | 0,02 |
| | 340 660 | ПОДСТАВКА ДЛЯ МОНИТОРА | 1 | 1 552 | 4 | 0,02 |
| | 340 356 | БРИФИНГ | 1 | 3 177 | 14 | 0,04 |
| | 321 807 | ОПОРА | 2 | 1 300 | 2 | 0,02 |
| | Berlin 18 | ИТОГО TOTAL | 7 | 31 079 | 106 | 0,30 |

| | | |
|------------------|---------------|-------------------------|
| КОМПЛЕКСНЫЙ ОФИС | БЕРЛИН | СПЕЦИФИКАЦИЯ |
| COMPLEX OFFICE | <i>BERLIN</i> | TECHNICAL SPECIFICATION |

| ОБЩИЙ ВИД И РАЗМЕРЫ (cm) | АРТИКУЛ | ОПИСАНИЕ | КОЛ-ВО | ЦЕНА (rub.) | ВЕС (kg) | ОБЪЕМ (m ³) |
|---|------------------|---------------------------------|----------|---------------|------------|-------------------------|
|  2,8 m ² | В 110 | СТОЛ НА ПАНЕЛЬНОМ КАРКАСЕ | 1 | 10 550 | 67 | 0,10 |
| | 340 203 | ОСНОВАНИЕ ТУМБЫ | 1 | 6 720 | 25 | 0,10 |
| | 340 219 | СТОЛЕШНИЦА ПРИСТАВНОГО ЭЛЕМЕНТА | 1 | 1 308 | 7 | 0,02 |
| | 340 352 | СТОЛЕШНИЦА ПРИСТАВНОГО ЭЛЕМЕНТА | 1 | 2 646 | 11 | 0,03 |
| | 900 850 | МОБИЛЬНАЯ ТРАНСФОРМ. ОПОРА | 1 | 6 480 | 8 | 0,10 |
| | 340 616 | ЭКРАН | 1 | 2 641 | 10 | 0,02 |
| | 340 664 | ПОДСТАВКА ДЛЯ СИСТЕМНОГО БЛОКА | 1 | 1 736 | 5 | 0,10 |
| | Berlin 11 | ИТОГО TOTAL | 7 | 32 081 | 132 | 0,47 |

| ОБЩИЙ ВИД И РАЗМЕРЫ (cm) | АРТИКУЛ | ОПИСАНИЕ | КОЛ-ВО | ЦЕНА (rub.) | ВЕС (kg) | ОБЪЕМ (m ³) |
|---|------------------|---------------------------------|----------|---------------|------------|-------------------------|
|  6,2 m ² | В111/1 | СТОЛ НА L-ОБРАЗНОМ КАРКАСЕ | 1 | 10 885 | 54 | 0,10 |
| | В108/1 | СТОЛ НА L-ОБРАЗНОМ КАРКАСЕ | 1 | 10 885 | 54 | 0,10 |
| | 340 203 | ОСНОВАНИЕ ТУМБЫ | 2 | 6 720 | 25 | 0,10 |
| | 340 218 | СТОЛЕШНИЦА ПРИСТАВНОГО ЭЛЕМЕНТА | 1 | 1 308 | 7 | 0,02 |
| | 340 219 | СТОЛЕШНИЦА ПРИСТАВНОГО ЭЛЕМЕНТА | 1 | 1 308 | 7 | 0,02 |
| | 340 616 | ЭКРАН | 1 | 2 641 | 10 | 0,02 |
| | Berlin 15 | ИТОГО TOTAL | 7 | 40 467 | 156 | 0,36 |

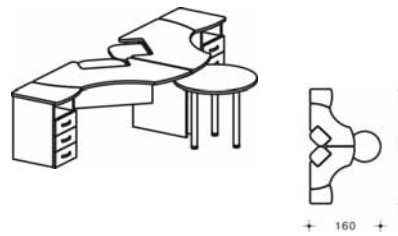
| ОБЩИЙ ВИД И РАЗМЕРЫ (cm) | АРТИКУЛ | ОПИСАНИЕ | КОЛ-ВО | ЦЕНА (rub.) | ВЕС (kg) | ОБЪЕМ (m ³) |
|--|------------------|----------------------------------|-----------|---------------|------------|-------------------------|
|  5,1 m ² | В 204 | КОМПЬЮТЕРНЫЙ СТОЛ С ДОП. УРОВНЕМ | 2 | 14 232 | 57 | 0,07 |
| | 340 203 | ОСНОВАНИЕ ТУМБЫ | 2 | 6 720 | 25 | 0,10 |
| | 340 216 | СТОЛЕШНИЦА ПРИСТАВНОГО ЭЛЕМЕНТА | 1 | 1 119 | 6 | 0,02 |
| | 340 217 | СТОЛЕШНИЦА ПРИСТАВНОГО ЭЛЕМЕНТА | 1 | 1 119 | 6 | 0,02 |
| | 340 351 | УНИВЕРСАЛЬНАЯ СТОЛЕШНИЦА | 1 | 2 135 | 8 | 0,02 |
| | 900 805 | ОПОРА | 3 | 503 | 2 | 0,00 |
| | Berlin 20 | ИТОГО TOTAL | 10 | 47 786 | 103 | 0,23 |

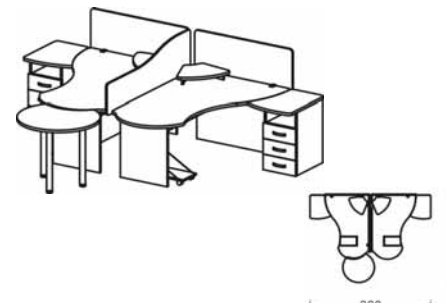
| ОБЩИЙ ВИД И РАЗМЕРЫ (cm) | АРТИКУЛ | ОПИСАНИЕ | КОЛ-ВО | ЦЕНА (rub.) | ВЕС (kg) | ОБЪЕМ (m ³) |
|---|------------------|---------------------------------|-----------|---------------|------------|-------------------------|
|  8,4 m ² | В 107 | СТОЛ НА ПАНЕЛЬНОМ КАРКАСЕ | 1 | 10 550 | 67 | 0,10 |
| | В 110 | СТОЛ НА ПАНЕЛЬНОМ КАРКАСЕ | 1 | 10 550 | 67 | 0,10 |
| | 340 203 | ОСНОВАНИЕ ТУМБЫ | 2 | 6 720 | 25 | 0,10 |
| | 340 218 | СТОЛЕШНИЦА ПРИСТАВНОГО ЭЛЕМЕНТА | 1 | 1 308 | 7 | 0,02 |
| | 340 219 | СТОЛЕШНИЦА ПРИСТАВНОГО ЭЛЕМЕНТА | 1 | 1 308 | 7 | 0,02 |
| | 340 616 | ЭКРАН | 1 | 2 641 | 10 | 0,02 |
| | 340 612 | ЭКРАН | 2 | 2 169 | 7 | 0,01 |
| | 340 660 | ПОДСТАВКА ДЛЯ МОНИТОРА | 2 | 1 552 | 4 | 0,02 |
| | 340 664 | ПОДСТАВКА ДЛЯ СИСТЕМНОГО БЛОКА | 2 | 1 736 | 5 | 0,10 |
| | 340 352 | УНИВЕРСАЛЬНАЯ СТОЛЕШНИЦА | 1 | 2 646 | 11 | 0,03 |
| | 900 805 | ОПОРА | 3 | 503 | 2 | 0,00 |
| | Berlin 13 | ИТОГО TOTAL | 17 | 54 866 | 211 | 0,52 |

| ОБЩИЙ ВИД И РАЗМЕРЫ (cm) | АРТИКУЛ | ОПИСАНИЕ | КОЛ-ВО | ЦЕНА (rub.) | ВЕС (kg) | ОБЪЕМ (m ³) |
|---|------------------|---------------------------------|-----------|---------------|------------|-------------------------|
|  8,3 m ² | В111/1 | СТОЛ НА L-ОБРАЗНОМ КАРКАСЕ | 1 | 10 885 | 54 | 0,10 |
| | В108/1 | СТОЛ НА L-ОБРАЗНОМ КАРКАСЕ | 1 | 10 885 | 54 | 0,10 |
| | 340 203 | ОСНОВАНИЕ ТУМБЫ | 2 | 6 720 | 25 | 0,10 |
| | 340 218 | СТОЛЕШНИЦА ПРИСТАВНОГО ЭЛЕМЕНТА | 1 | 1 308 | 7 | 0,02 |
| | 340 219 | СТОЛЕШНИЦА ПРИСТАВНОГО ЭЛЕМЕНТА | 1 | 1 308 | 7 | 0,02 |
| | 340 616 | ЭКРАН | 1 | 2 641 | 10 | 0,02 |
| | 340 664 | ПОДСТАВКА ДЛЯ СИСТЕМНОГО БЛОКА | 2 | 1 736 | 5 | 0,10 |
| | 340 660 | ПОДСТАВКА ДЛЯ МОНИТОРА | 2 | 1 552 | 4 | 0,02 |
| | 340 354 | СТОЛЕШНИЦА ПРИСТАВНОГО ЭЛЕМЕНТА | 1 | 2 728 | 11 | 0,04 |
| | 900 850 | МОБИЛЬНАЯ ТРАНСФОРМ. ОПОРА | 1 | 6 480 | 8 | 0,10 |
| | Berlin 14 | ИТОГО TOTAL | 13 | 56 251 | 184 | 0,62 |

| | | |
|------------------|---------------|-------------------------|
| КОМПЛЕКСНЫЙ ОФИС | БЕРЛИН | СПЕЦИФИКАЦИЯ |
| COMPLEX OFFICE | BERLIN | TECHNICAL SPECIFICATION |

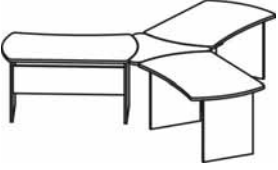
| ОБЩИЙ ВИД И РАЗМЕРЫ (cm) | АРТИКУЛ | ОПИСАНИЕ | КОЛ-ВО | ЦЕНА (rub.) | ВЕС (kg) | ОБЪЕМ (m ³) |
|--|-----------------------------|---|-------------|-------------------------|--------------|-------------------------|
|  10,5 m ² | В 157 340 373 321 807 | СТОЛ НА ПАНЕЛЬНОМ КАРКАСЕ СТОЛЕШНИЦА СОЕДИНИТ. ЭЛЕМЕНТА ОПОРА | 3 1 1 | 8 981 3 371 1 300 | 48 8 2 | 0,06 0,04 0,02 |
| | Berlin 23 | ИТОГО TOTAL | 5 | 31 614 | 58 | 0,12 |

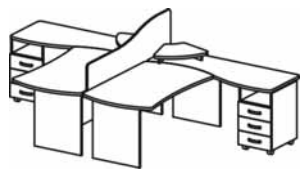

| ОБЩИЙ ВИД И РАЗМЕРЫ (cm) | АРТИКУЛ | ОПИСАНИЕ | КОЛ-ВО | ЦЕНА (rub.) | ВЕС (kg) | ОБЪЕМ (m ³) |
|---|------------------|--|--------|------------------|------------|-------------------------|
|  4,5 m ² | В172/1 В175/1 | РАБОЧЕЕ МЕСТО НА Л-ОБРАЗН. КАРКАСЕ РАБОЧЕЕ МЕСТО НА Л-ОБРАЗН. КАРКАСЕ | 1 1 | 18 311 18 311 | 69 69 | 0,14 0,14 |
| | Berlin 25 | ИТОГО TOTAL | 2 | 36 622 | 137 | 0,28 |

| ОБЩИЙ ВИД И РАЗМЕРЫ (cm) | АРТИКУЛ | ОПИСАНИЕ | КОЛ-ВО | ЦЕНА (rub.) | ВЕС (kg) | ОБЪЕМ (m ³) |
|---|--------------------------------------|---|------------------|------------------------------------|---------------------|------------------------------|
|  4,5 m ² | В 171 В 174 340 616 340 660 | РАБОЧЕЕ МЕСТО НА ПАНЕЛЬН. КАРКАСЕ РАБОЧЕЕ МЕСТО НА ПАНЕЛЬН. КАРКАСЕ ЭКРАН ПОДСТАВКА ДЛЯ МОНИТОРА | 1 1 1 2 | 17 774 17 774 2 641 1 552 | 80 80 10 4 | 0,14 0,14 0,02 0,02 |
| | Berlin 24 | ИТОГО TOTAL | 5 | 41 293 | 173 | 0,32 |

| ОБЩИЙ ВИД И РАЗМЕРЫ (cm) | АРТИКУЛ | ОПИСАНИЕ | КОЛ-ВО | ЦЕНА (rub.) | ВЕС (kg) | ОБЪЕМ (m ³) |
|---|--|---|------------------|------------------------------------|---------------------|------------------------------|
|  9,0 m ² | В172/1 В175/1 340 616 340 660 | РАБОЧЕЕ МЕСТО НА Л-ОБРАЗН. КАРКАСЕ РАБОЧЕЕ МЕСТО НА Л-ОБРАЗН. КАРКАСЕ ЭКРАН ПОДСТАВКА ДЛЯ МОНИТОРА | 2 2 2 4 | 18 311 18 311 2 641 1 552 | 69 69 10 4 | 0,14 0,14 0,02 0,02 |
| | Berlin 26 | ИТОГО TOTAL | 10 | 84 734 | 151 | 0,32 |

| ОБЩИЙ ВИД И РАЗМЕРЫ (cm) | АРТИКУЛ | ОПИСАНИЕ | КОЛ-ВО | ЦЕНА (rub.) | ВЕС (kg) | ОБЪЕМ (m ³) |
|--|---|--|-----------------------|--|-------------------------|--------------------------------------|
|  10,9 m ² | В 204 340 203 340 216 340 217 340 612 | КОМПЬЮТЕРНЫЙ СТОЛ С ДОП. УРОВНЕМ ОСНОВАНИЕ ТУМБЫ СТОЛЕШНИЦА ПРИСТАВНОГО ЭЛЕМЕНТА СТОЛЕШНИЦА ПРИСТАВНОГО ЭЛЕМЕНТА ЭКРАН | 4 8 4 4 4 | 14 232 6 720 1 119 1 119 2 169 | 57 25 6 6 7 | 0,07 0,10 0,02 0,02 0,01 |
| | Berlin 21 | ИТОГО TOTAL | 24 | 128 316 | 100 | 0,22 |

| | | |
|------------------|---------------|-------------------------|
| КОМПЛЕКСНЫЙ ОФИС | БЕРЛИН | СПЕЦИФИКАЦИЯ |
| COMPLEX OFFICE | BERLIN | TECHNICAL SPECIFICATION |

| ОБЩИЙ ВИД И РАЗМЕРЫ (cm) | Артикул | ОПИСАНИЕ | КОЛ-ВО | ЦЕНА (rub.) | ВЕС (kg) | ОБЪЕМ (m ³) |
|--|------------------|--|----------|-----------------|------------|-------------------------|
|   2,0 m ² | В 206 340 253 | СТОЛ НА ПАНЕЛЬНОМ КАРКАСЕ ТУМБА МОБИЛЬНАЯ | 1 1 | 15 664 6 519 | 98 20 | 0,12 0,10 |
| | Berlin 22 | ИТОГО TOTAL | 2 | 22 183 | 118 | 0,22 |

| ОБЩИЙ ВИД И РАЗМЕРЫ (cm) | Артикул | ОПИСАНИЕ | КОЛ-ВО | ЦЕНА (rub.) | ВЕС (kg) | ОБЪЕМ (m ³) |
|--|------------------|-------------------------|----------|------------------|------------|-------------------------|
|   5,2 m ² | BE 101 BE 121 | СТОЛ СТОЛ ПРИСТАВНОЙ | 1 1 | 22 513 11 646 | 104 56 | 0,2 0,1 |
| | Berlin 27 | ИТОГО TOTAL | 2 | 34 159 | 160 | 0,22 |

| ОБЩИЙ ВИД И РАЗМЕРЫ (cm) | Артикул | ОПИСАНИЕ | КОЛ-ВО | ЦЕНА (rub.) | ВЕС (kg) | ОБЪЕМ (m ³) |
|--|------------------|---|----------|------------------|------------|-------------------------|
|   7,1 m ² | BE 104 BE 121 | УГЛОВОЕ РАБОЧЕЕ МЕСТО С ТУМБОЙ СТОЛ ПРИСТАВНОЙ | 1 1 | 32 499 11 646 | 148 56 | 0,17 0,05 |
| | Berlin 28 | ИТОГО TOTAL | 2 | 44 145 | 203 | 0,22 |

| ОБЩИЙ ВИД И РАЗМЕРЫ (cm) | Артикул | ОПИСАНИЕ | КОЛ-ВО | ЦЕНА (rub.) | ВЕС (kg) | ОБЪЕМ (m ³) |
|--|------------------|--|----------|------------------|------------|-------------------------|
|   5,9 m ² | BE 103 BE 121 | РАБОЧЕЕ МЕСТО С БРИФИНГОМ СТОЛ ПРИСТАВНОЙ | 1 1 | 32 942 11 646 | 128 56 | 0,17 0,05 |
| | Berlin 30 | ИТОГО TOTAL | 2 | 44 588 | 184 | 0,22 |

| ОБЩИЙ ВИД И РАЗМЕРЫ (cm) | Артикул | ОПИСАНИЕ | КОЛ-ВО | ЦЕНА (rub.) | ВЕС (kg) | ОБЪЕМ (m ³) |
|--|------------------|--|----------|------------------|------------|-------------------------|
|   6,2 m ² | BE 102 BE 201 | РАБОЧЕЕ МЕСТО С БРИФИНГОМ ТУМБА МОБИЛЬНАЯ | 1 1 | 32 942 12 652 | 128 60 | 0,17 0,27 |
| | Berlin 29 | ИТОГО TOTAL | 2 | 45 594 | 187 | 0,44 |

| | | |
|------------------|---------------|-------------------------|
| КОМПЛЕКСНЫЙ ОФИС | БЕРЛИН | СПЕЦИФИКАЦИЯ |
| COMPLEX OFFICE | <i>BERLIN</i> | TECHNICAL SPECIFICATION |

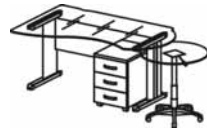
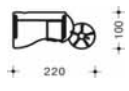
| ОБЩИЙ ВИД И РАЗМЕРЫ (cm) | Артикул | ОПИСАНИЕ | КОЛ-ВО | ЦЕНА (rub.) | ВЕС (kg) | ОБЪЕМ (m ³) |
|--|------------------|----------------------------|----------|---------------|-----------|-------------------------|
|   2,2 m ² | BG102/1 | СТОЛ НА L-ОБРАЗНОМ КАРКАСЕ | 1 | 24 779 | 52 | 0,07 |
| | BG 201 | КРУГЛЫЙ СТОЛ МОБИЛЬНЫЙ | 1 | 15 917 | 18 | 0,02 |
| | 340 253 | ТУМБА МОБИЛЬНАЯ | 1 | 6 519 | 20 | 0,10 |
| | Berlin 31 | ИТОГО TOTAL | 3 | 47 215 | 90 | 0,19 |

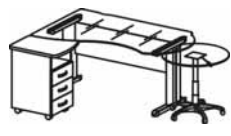
| ОБЩИЙ ВИД И РАЗМЕРЫ (cm) | Артикул | ОПИСАНИЕ | КОЛ-ВО | ЦЕНА (rub.) | ВЕС (kg) | ОБЪЕМ (m ³) |
|--|--------------------|---------------------------------|---------------|-------------|-------------|-------------------------|
|   3,3 m ² | BG102/1 | СТОЛ НА L-ОБРАЗНОМ КАРКАСЕ | 1 | 24 779 | 52 | 0,07 |
| | BG 204 | КРУГЛЫЙ СТОЛ МОБИЛЬНЫЙ | 1 | 18 799 | 33 | 0,04 |
| | 340 203 | ОСНОВАНИЕ ТУМБЫ | 1 | 6 720 | 25 | 0,10 |
| | 340 219 | СТОЛЕШНИЦА ПРИСТАВНОГО ЭЛЕМЕНТА | 1 | 1 308 | 7 | 0,02 |
| Berlin 32 | ИТОГО TOTAL | 4 | 51 606 | 117 | 0,23 | |

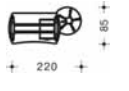
| ОБЩИЙ ВИД И РАЗМЕРЫ (cm) | Артикул | ОПИСАНИЕ | КОЛ-ВО | ЦЕНА (rub.) | ВЕС (kg) | ОБЪЕМ (m ³) |
|--|------------------|----------------------------|----------|---------------|-----------|-------------------------|
|   1,9 m ² | BG 111 | СТОЛ НА А-ОБРАЗНОМ КАРКАСЕ | 1 | 30 466 | 53 | 0,16 |
| | BG 203 | ПРИСТАВНОЙ ЭЛЕМЕНТ | 1 | 16 327 | 19 | 0,02 |
| | 340 253 | ТУМБА МОБИЛЬНАЯ | 1 | 6 519 | 20 | 0,10 |
| | Berlin 34 | ИТОГО TOTAL | 3 | 53 312 | 92 | 0,28 |

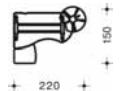
| ОБЩИЙ ВИД И РАЗМЕРЫ (cm) | Артикул | ОПИСАНИЕ | КОЛ-ВО | ЦЕНА (rub.) | ВЕС (kg) | ОБЪЕМ (m ³) |
|--|--------------------|---------------------------------|---------------|-------------|-------------|-------------------------|
|   3,3 m ² | BG 108 | СТОЛ НА А-ОБРАЗНОМ КАРКАСЕ | 1 | 32 354 | 52 | 0,07 |
| | BG 201 | КРУГЛЫЙ СТОЛ МОБИЛЬНЫЙ | 1 | 15 917 | 18 | 0,02 |
| | 340 203 | ОСНОВАНИЕ ТУМБЫ | 1 | 6 720 | 25 | 0,10 |
| | 340 219 | СТОЛЕШНИЦА ПРИСТАВНОГО ЭЛЕМЕНТА | 1 | 1 308 | 7 | 0,02 |
| Berlin 33 | ИТОГО TOTAL | 4 | 56 299 | 102 | 0,21 | |